

# FAX System(V)

## 操作手册





---

## 本手册中使用的安全规范

请在使用传真机之前阅读本操作手册。将其放置于传真机附近以便参考。

本手册章节中和传真机部件上标识的符号为安全警告，用来保护用户、他人以及周围的物体并且确保用户正确、安全地使用本传真机。这些符号及其含义如下。



**警告：**表示若对相关要点不引起充分重视或不正确执行，则可能会导致严重人身伤害，甚至死亡。



**小心：**表示若对相关要点不引起充分重视或不正确执行，则可能会导致人身伤害，或机械损坏。

### 符号

△符号表示相关章节含有安全警告信息。具体注意要点在符号内标出。



.... [一般警告]



.... [触电危险警告]



.... [高温警告]

⊘符号表示相关章节含有禁止操作的信息。具体禁止操作内容在符号内标出。



.... [禁止操作警告]



.... [禁止拆解]

●符号表示相关章节含有必须操作的信息。具体要求操作内容在符号内标出。



.... [要求操作警示]



.... [拔下电源插头]



.... [本机务必使用有接地连接的插座]

若操作手册的安全警告无法辨识，或操作手册遗失，请与维修服务人员联系，向其索要更换。（付费）

---

< 注 >

因性能升级，本操作手册内的信息若有变更，恕不另行通知。

# 目录

<b>1</b>	<b>部件名称和功能</b>	
	操作面板 .....	1-2
	机器 .....	1-4
<b>2</b>	<b>使用前的准备工作</b>	
	快速设置向导（传真设置） .....	2-2
	日期和时间输入 .....	2-4
	使用地址簿 .....	2-5
	使用单触键 .....	2-13
<b>3</b>	<b>传真操作（基本）</b>	
	确定键和快速拨号键 .....	3-2
	自动发送 .....	3-4
	传真自动接收 .....	3-12
	取消通信 .....	3-14
	更改 / 删除登录内容 .....	3-19
	通过单触键选择目的地 .....	3-21
	使用快速拨号键 .....	3-22
	拨打同一接收系统（重拨） .....	3-23
	预览图像 .....	3-24
	快速设置画面 .....	3-26
	登录快捷方式 .....	3-28
<b>4</b>	<b>传真操作（高级）</b>	
	长原稿 .....	4-2
	延时传送 .....	4-3
	群组传送 .....	4-6
	待机传送 .....	4-9
	插入发送 .....	4-10
	链接拨号 .....	4-11
	手动发送 .....	4-13
	手动接收 .....	4-14
	远程切换功能 .....	4-16
	按照条件打印 / 发送接收的传真（存储转发） .....	4-18
	传真文件夹功能 .....	4-38
	子地址通信 .....	4-45
	程序拨号 .....	4-47
	查询通信 .....	4-49
	部门管理 .....	4-60
	其他实用功能 .....	4-64
<b>5</b>	<b>检查传送结果和登录状态</b>	
	检查传送结果和登录状态的各种工具 .....	5-2
	检查传真作业历史记录 .....	5-3
	打印管理报告 .....	5-7
	通过电子邮件报告传真接收结果 .....	5-11
	目的地的确认画面 .....	5-12

<b>6</b>	<b>设置和登录</b>	
	选择电话线路（仅限英制规格）	6-2
	选择传送端标记（TTI）	6-3
	设定 TTI 信息	6-4
	传真 / 电话自动切换接收	6-7
	传真 / 答录机自动切换接收	6-9
	响铃	6-11
	音量调节	6-12
	重试次数	6-13
	接收模式	6-14
	接收日期 / 时间	6-15
	打印输出的纸张类型	6-16
	手送纸盘纸张输出	6-18
	DRD 接收（仅适用于英制型号）	6-19
	传送限制	6-21
	缩小接收	6-29
	双面打印输出	6-30
	2 合 1 接收	6-31
	远程诊断	6-32
	在指定时间禁止传真打印（禁用时间）	6-33
	设定纸张输出	6-34
<b>7</b>	<b>选购设备</b>	
	互联网传真组件（A）	7-2
	扩展内存	7-3
	双线传真	7-3
<b>8</b>	<b>互联网传真（选购件）</b>	
	什么是互联网传真？	8-2
	互联网传真设定	8-4
	互联网传真传送	8-8
	互联网传真接收	8-13
<b>9</b>	<b>关于网络传真</b>	
	什么是网络传真？	9-2
	设定	9-4
<b>10</b>	<b>故障排除</b>	
	发送 / 接收操作期间的指示灯	10-2
	关闭电源时的注意事项	10-3
	错误信息	10-4
	故障排除	10-6
	<b>附录</b>	
	字符输入方法	附录 -2
	规格	附录 -5
	菜单列表	附录 -6
	接收的传真尺寸和纸张优先（英制型号）	附录 -10
	接收的传真尺寸和纸张优先（公制型号）	附录 -13
	错误代码列表	附录 -16

# 安全信息

## 关于本操作手册

本操作手册介绍了使用本机传真功能的信息。开始使用本机前请阅读操作手册。请将其放置在机器附近以便查阅。

使用过程中，请参阅操作手册以便查阅下列章节内容的信息。

- 小心标识
- 安装注意事项
- 使用注意事项
- 装入纸张
- 更换墨粉盒和废粉盒
- 清除卡纸
- 解决故障
- 清洁

---

# 一般注意事项

## 法律声明

本公司对因传真机损坏、故障、误操作或诸如电力故障的外部因素造成的接收文件丢失，或者因漏接电话或留言导致的机会丧失而引起的经济损失或利益损失概不负责。

## 商标信息

- Microsoft、Windows、Windows NT 和 Internet Explorer 为微软公司在美国和其他国家的注册商标。
- Windows ME 和 Windows XP 为微软公司的注册商标。
- Ethernet 是 Xerox Corporation 的注册商标。
- IBM 和 IBM PC-AT 为国际商用机器公司的注册商标。
- Adobe 及 Acrobat 是 Adobe Systems Incorporated 的注册商标。

本手册中其他公司和产品名称为各相关公司的商标或注册商标。™ 和 ® 在本手册中均被省略。

## FCC 第 68 部分声明

- 1 此设备符合 FCC 规则的第 68 部分以及 ACTA 采用的要求。用以安装传真系统 (V) 的设备的左侧上有一个标签，除其他信息外，其中包含有格式为 US: AAAEQ##TXXXX 的产品标识。如果要求，您必须向电话公司提供此编号。
- 2 此设备通过 USOC RJ11C 连接至网络。
- 3 将此设备连接到室内线路和电话网络所使用的插头和插孔必须符合适用的 FCC 规则第 68 部分的规定和 ACTA 采用的要求。本产品附有一个符合规定的电话线和模块化插头。此设备设计用于和同样符合规则的兼容模块化插孔相连接。有关详情，请参阅安装说明。
- 4 REN 用于确定可能与电话线相连接的设备的数量。电话线的 REN 值过大可能导致设备在有电话打进时不能作出响铃回应。在大多数地区 (不是所有地区)，REN 的总和不应超过 5 (5.0)。要确定一条线路上所能连接的设备的数量 (取决于 REN 的总和)，请与本地的电话公司联络。对于 2001 年 7 月 23 日以后经过认证的产品，其中的 REN 包含在格式为 US:AAA EQ##TXXXX 的产品标识中。## 代表的数字是没有小数点的 REN (例如：03 代表 REN 为 0.3) 对于早期的产品，REN 在标签上单独标明。
- 5 如果此设备引起电话网故障，电话公司会提前通知您可能需要暂停服务。即使无法提前通知，电话公司也会尽快通知用户。同时，也会告知您有权在必要时向 FCC 投诉。



- 6 电话公司对设施、设备、操作或程序所作的改动可能会影响本设备的正常使用。如果发生这种情况，电话公司会提前通知您，以便您作出必要的更改以维持正常的电话服务。
- 7 如果您在使用此设备时遇到困难，请联络以下公司以获取维修和（或）保修信息：

## KYOCERA MITA AMERICA, INC.

225 Sand Road,  
Fairfield, New Jersey 07004-0008  
TEL : (973) 808-8444

如果此设备引起电话网故障，电话公司可能会要求您在问题解决之前断开设备的连接。

- 8 此设备不能在电话公司提供的公用投币电话上使用。连接至共用线服务时必须按政府规定纳税。有关信息，请与各公共事业委员会、公共服务委员会或企业委员会联系。
- 9 如果您家中的电话线上连接了专门的报警设备，应确保安装此设备不会禁用您的报警设备。如果对禁用报警设备的条件有疑问，请向电话公司或合格的安装人员咨询。
- 10 《1991 年电话用户保护法》规定：任何人使用计算机或其他电子设备（包括传真机）发送任何信息必须符合以下条件，否则均为非法行为；在该信息每一页的页眉、页脚或发送的首页上清楚地包含发送日期和时间、发送单位、其他实体、其他个人的名称、以及发送该信息的机器、单位、其他实体或个人的电话号码等。（所提供的电话号码不得为 900 号码或电话费超过本地或长途电话费用的任何其他号码。）  
要将此信息以程序形式编入传真机，您应完成以下步骤：（请参阅第 6-4 页上的本地传真名称登录、第 6-4 页上的本地传真信息输入、第 2-4 页上的日期和时间输入、和第 6-3 页上的选择传送端标记（TTI）。）

## 重要安全说明

使用电话设备时，应始终遵循一些基本的安全注意事项以减少发生火灾、触电和人身伤害的可能性，包括下列内容：

**小心：**为减少火灾的可能性，请仅使用第 26 号平均线规或更大号的 UL 列出的或 CSA 认证的电话线。

- 1 请勿在水的附近使用本机，如浴缸、水洗槽、厨房水槽、洗衣槽附近，以及地下室内或游泳池边。
- 2 避免在雷雨天气使用电话（除非是无绳型）。闪电可能会引起电击。
- 3 请勿在煤气泄漏的环境中使用电话报警。
- 4 请仅使用本说明书中所述的电源线和电池。请勿将电池弃置在火中。否则可能会爆炸。关于弃置的方法请参考所在地的法规。

请妥善存放本手册

---

## IMPORTANTES MESURES DE SECURITE

Certaines mesures de sécurité doivent être prises pendant l'utilisation de matériel téléphonique afin de réduire les risques d'incendie, de choc électrique et de blessures. En voici quelques unes:

**ATTENTION:** Pour réduire le risque d'incendie, utiliser uniquement un cordon de ligne de télécommunication de calibre 26 AWG ou supérieur de la liste UL ou bien certifié CSA.

- 1 Ne pas utiliser l'appareil près de l'eau, p. ex., près d'une baignoire, d'un lavabo, d'un évier de cuisine, d'un bac à laver, dans un sous-sol humide ou près d'une piscine.
- 2 Eviter d'utiliser le téléphone (sauf s'il s'agit d'un appareil sans fil) pendant un orage électrique. Ceci peut présenter un risque de choc électrique causé par la foudre.
- 3 Ne pas utiliser l'appareil téléphonique pour signaler une fuite de gaz s'il est situé près de la fuite.
- 4 Utiliser seulement le cordon d'alimentation et le type de piles indiqués dans ce manuel. Ne pas jeter les piles dans le feu: elles peuvent exploser. Se conformer aux règlements pertinents quant à l'élimination des piles.

### CONSERVER CES INSTRUCTIONS

### 加拿大 IC 声明

“此设备符合适用的加拿大工业部技术规格。”

“响铃等效号（REN）表明一个电话接口允许连接的最大设备数。一个接口上的终端可以包含任意设备组合，只要保证所有设备的 REN 总和不超过 5。”

本产品的 REN（加拿大）为 0.4。

### CONDITIONS DE L'IC CANADIENNE

"Le présent matériel est conforme aux spécifications techniques applicables d'Industrie Canada."

"L'indice d'équivalence de la sonnerie (IES) sert à indiquer le nombre maximal de terminaux qui peuvent être raccordés à une interface téléphonique. La terminaison d'une interface peut consister en une combinaison quelconque de dispositifs, à la seule condition que la somme d'indices d'équivalence de la sonnerie de tous les dispositifs n'excède pas 5."

Le IES (CANADA) pour ce produit est 0.4.



## 对欧洲法令的声明

声明符合 2004/108/EC、2006/95/EEC、93/68/EEC 和 1999/5/EC

本公司全权负责声明，与本声明相关的产品符合以下标准。

信息技术设备的抗扰特性的限值和测量方法	<b>EN55024</b>
信息技术设备的无线电干扰特性的限值和测量方法	<b>EN55022 B 类</b>
设备输入电流 $\leq 16$ A / 相的谐波电流发射的限值	<b>EN61000-3-2</b>
额定电流 $\leq 16$ A 的设备在低压供电系统产生的电压波动和闪烁限值	<b>EN61000-3-3</b>
信息技术设备的安全，包括商业电气设备	<b>EN60950-1</b>
终端设备 (TE)； 终端设备 (支持语音电话服务的终端设备除外) 连接至模拟公共交换电话网 (PSTN) 的泛欧洲授权要求附件，如果提供网络寻址，即通过双音多频 (DTMF) 信号。	<b>TBR 21</b>

## 终端设备的技术规章

本终端设备符合：

- TBR21
- AN 01R00 AN for P
- AN 02R01 AN for CH and N
- AN 05R01 AN for D, E, GR, P and N
- AN 06R00 AN for D, GR and P
- AN 07R01 AN for D, E, P and N
- AN 09R00 AN for D
- AN 10R00 AN for D
- AN 11R00 AN for P
- AN 12R00 AN for E
- AN 16R00 General Advisory Note
- DE 03R00 National AN for D
- DE 04R00 National AN for D
- DE 05R00 National AN for D
- DE 08R00 National AN for D
- DE 09R00 National AN for D
- DE 12R00 National AN for D
- DE 14R00 National AN for D
- ES 01R01 National AN for E
- GR 01R00 National AN for GR
- GR 03R00 National AN for GR
- GR 04R00 National AN for GR
- NO 01R00 National AN for N
- NO 02R00 National AN for N
- P 03R00 National AN for P
- P 04R00 National AN for P
- P 08R00 National AN for P

---

## 网络兼容性声明

生产商声明此设备被设计成能在以下国家的公共交换电话网络（PSTN）中操作：

- |        |        |         |         |
|--------|--------|---------|---------|
| ■ 奥地利  | ■ 法国   | ■ 列支敦士登 | ■ 斯洛伐克  |
| ■ 比利时  | ■ 德国   | ■ 立陶宛   | ■ 斯洛文尼亚 |
| ■ 保加利亚 | ■ 希腊   | ■ 卢森堡   | ■ 西班牙   |
| ■ 塞浦路斯 | ■ 匈牙利  | ■ 马耳他   | ■ 瑞典    |
| ■ 捷克   | ■ 冰岛   | ■ 挪威    | ■ 瑞士    |
| ■ 丹麦   | ■ 爱尔兰  | ■ 波兰    | ■ 荷兰    |
| ■ 爱沙尼亚 | ■ 意大利  | ■ 葡萄牙   | ■ 英国    |
| ■ 芬兰   | ■ 拉脱维亚 | ■ 罗马尼亚  |         |

---

# 简介

## 关于本手册

本操作手册包括以下章节。

### 第1章- 部件名称和功能

介绍本机的部件和操作面板上的按键。

### 第2章- 使用前的准备工作

介绍使用传真前所需的设定。

### 第3章- 传真操作（基本）

介绍发送原稿和接收原稿等传真功能的一般使用情况。

### 第4章- 传真操作（高级）

介绍设定传送时间、连续发送相同的原稿至多个接收者、预约下一个传送等简便的传真功能。还介绍限制从中接收原稿的目的地和系统、根据各自的需要转发、保存和打印接收的原稿等高级传真通信。此外，介绍可兼容其他制造商系统的机器的子地址通信功能以及便于检查传真通信状态的部门管理功能。

### 第5章- 检查传送结果和登录状态

介绍如何在触摸面板上检查最近传送的状态。同时，介绍如何打印管理报告以检查机器的通信结果和设定以及登录状态。

### 第6章- 设置和登录

介绍调节警告音音量等有关功能的各种设定和登录。

### 第7章- 选购设备

介绍选购件互联网传真组件（A）、扩展内存和双线传真以及如何使用安装了选购功能的机器。

### 第8章- 互联网传真（选购件）

介绍如何使用互联网传真功能和互联网传真所需的设定。

### 第9章- 关于网络传真

介绍如何使用网络传真功能。请同时阅读附带 DVD（在线手册）中的 *网络传真驱动程序操作手册*。

---

## 第 10 章 - 故障排除

介绍如何应对错误指示和故障。

### 附录

介绍字符输入和机器的规格。

---

**注：** 本操作手册中含有同时使用本机英制及公制两种规格的数据。

本机的英制规格在手册中的画面上显示。如果您正使用公制规格，则英制规格的信息仅供您参考。

---

---

## 本手册中使用的规范

根据说明的需要，本手册中使用了以下规范。

规范	说明	示例
粗体	表示操作面板按键、按钮以及 PC 画面上显示的信息。	按 <b>开始</b> 键。
[ 常规 ]	表示触摸面板按键。	按 [ 确定 ]。
斜体	表示触摸面板上显示的信息。	此时将显示 <i>准备复印</i> 。
注	表示引用的补充信息或者操作。	<u>注： —</u>
重要	表示需要进行或者禁止进行的操作，以防止出现故障。	<u>重要： —</u>

## 操作步骤说明

本操作手册中按照以下方式说明如何连续操作触摸面板上的按键：

实际步骤	本操作手册中的说明
按 [ 传真 ]。 ▼ 按 <i>传送</i> 下的 [ 下一步 ]。 ▼ 按 <i>基本</i> 下的 [ 下一步 ]。 ▼ 按 <i>TTI</i> 下的 [ 更改 ]。	按 [ 传真 ]、 <i>传送</i> 下的 [ 下一步 ]、 <i>基本</i> 下的 [ 下一步 ]，然后按 <i>TTI</i> 下的 [ 更改 ]。



## 原稿和纸张尺寸

此部分介绍本手册中使用的涉及原稿尺寸或纸张尺寸的规范。

对于 A4、B5 和 Letter 纸张来说，它们可以水平或垂直放置，因此，为了表示原稿 / 纸张的方向，本手册中通过添加字母 R 来表示水平方向。

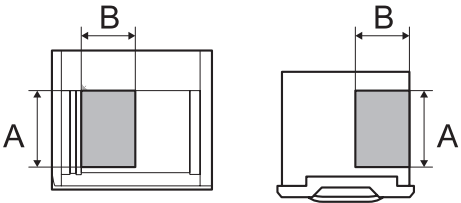
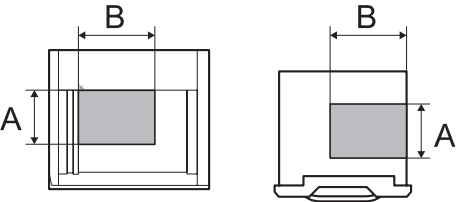
放置方向	指示的尺寸†
垂直方向  原稿                      纸张 对于原稿 / 纸张来说，尺寸 A 要长于 B。	A4、B5、A5、B6、 A6、Letter、 Statement
水平方向  原稿                      纸张 对于原稿 / 纸张来说，尺寸 A 要短于 B。	A4-R、B5-R、A5- R、B6-R、A6-R、 Letter-R、 Statement-R

†. 可以使用的原稿 / 纸张尺寸取决于使用的功能和来源纸盒。有关详情，请参阅功能或来源纸盒的相应页面。

## 触摸面板上的图标

触摸面板上使用以下图标来指示原稿和纸张的放置方向。

放置方向	原稿	纸张
垂直方向		
水平方向		



# 1 部件名称和功能

本章节介绍当机器在安装传真组件之后被用作传真机时的部件名称。

有关其他部件，请参阅机器的*操作手册*。

- 操作面板 ..... 1-2
- 机器 ..... 1-4

## 操作面板

有关使用传真之外的功能时所需的按键和指示灯名称，请参阅机器的操作手册。

显示状况确认 / 操作终止画面。

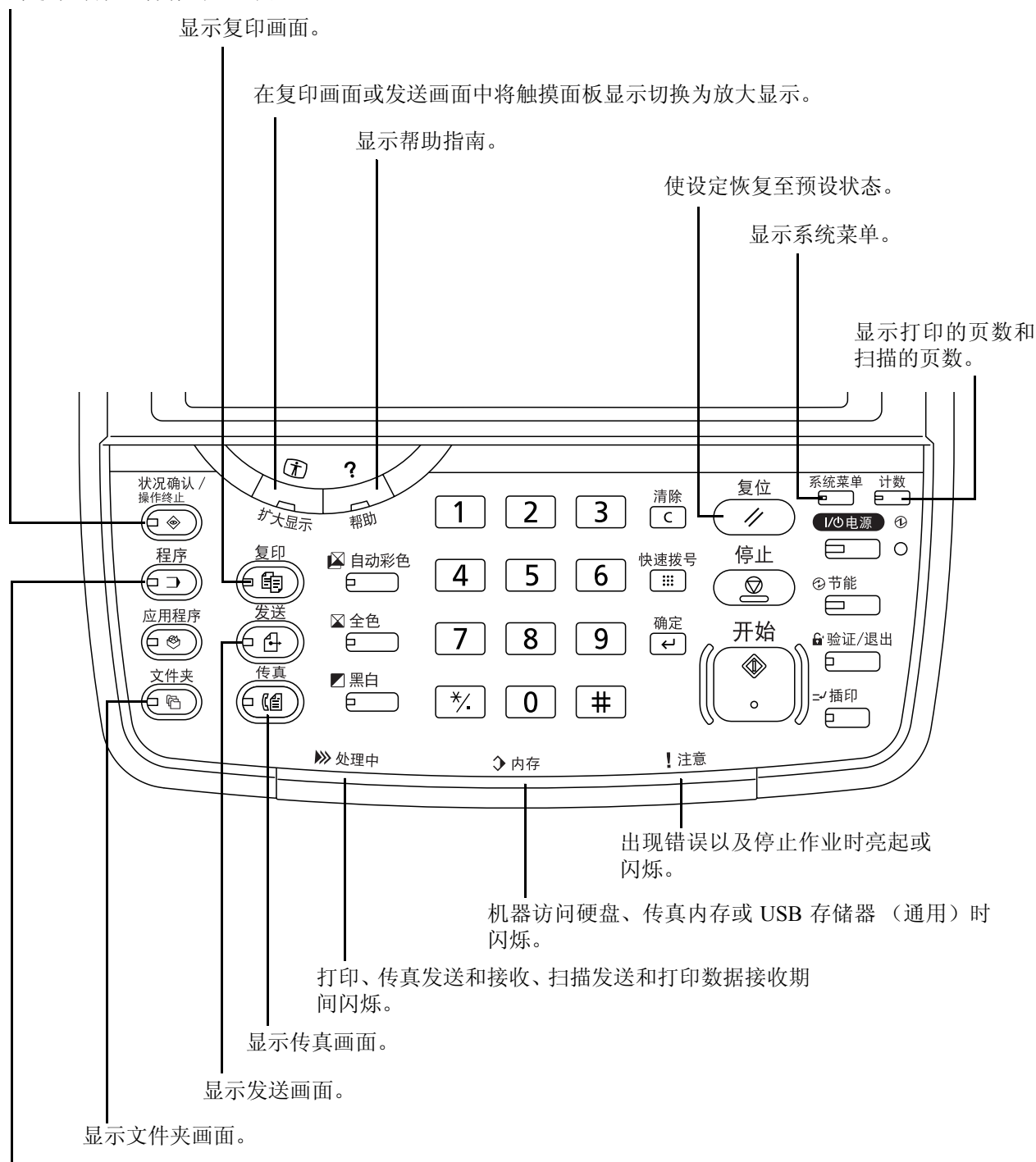

\* 视机器类型而异，操作面板可能会与以上图例有所不同。

清除输入的数字和字符。

暂停正在进行的打印作业。

使机器进入睡眠模式。如果已处于睡眠模式，则从该模式中恢复。

机器的主电源开启时亮起。

数字键。  
输入数字和符号。

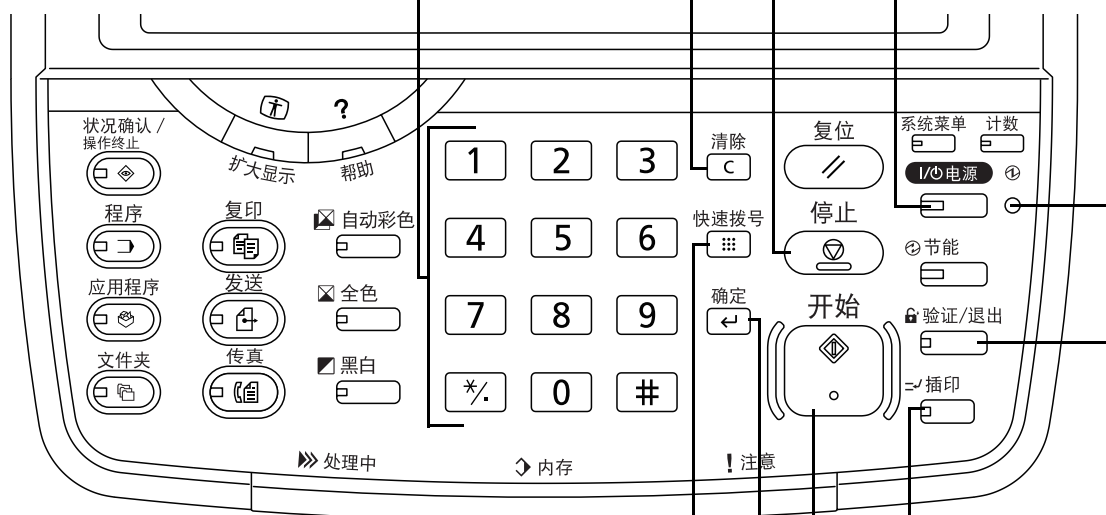

执行用户切换验证并退出。

显示插印画面。

开始传真、复印和扫描操作并处理设定操作。

确定数字键输入及功能设定画面。和屏幕上的 [ 确定 ] 按钮作用相同。

调出用于发送的已登录的目的地和程序。

\* 视机器类型而异，操作面板可能会与以上图例有所不同。

## 机器

本章节介绍当机器被用作传真机时的部件名称。

有关使用传真之外的功能时所需的部件，请参阅机器的 *操作手册*。

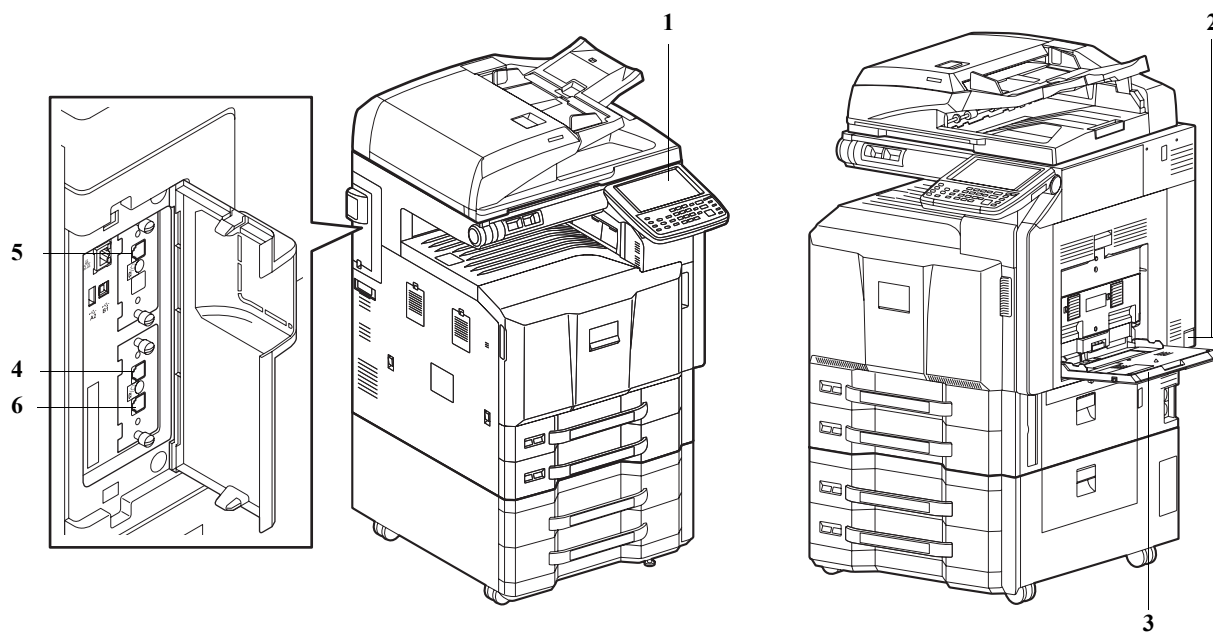

\* 视机器类型而异，机器可能会与以上图例有所不同。

1	操作面板	用该面板执行传真操作。
2	主电源开关	执行传真或复印操作时请将此开关设定至开启 (I) 侧。触摸面板亮起启动操作。
3	手送纸盘	使用纸盒中纸张类型之外的纸张时将纸张放入该盘 (例如, 使用特殊纸张时)。
4	线路接插件 (L1)	将电话线路的模块化线缆连接至该接插件。该接插件为端口 1。
5	线路接插件 (L2)	如果安装了 2 个选购件传真组件 (双线传真选购件), 您可以使用端口 2。将电话线路的模块化线缆连接至该接插件。
6	电话接插件 (T1)	使用市售的电话机时, 请将模块化线缆连接至该接插件。

**重要:** 当主电源开关关闭时, 您无法接收传真。若要在电源关闭时接收传真, 请按操作面板上的 **电源键**。

送稿器（选购件）

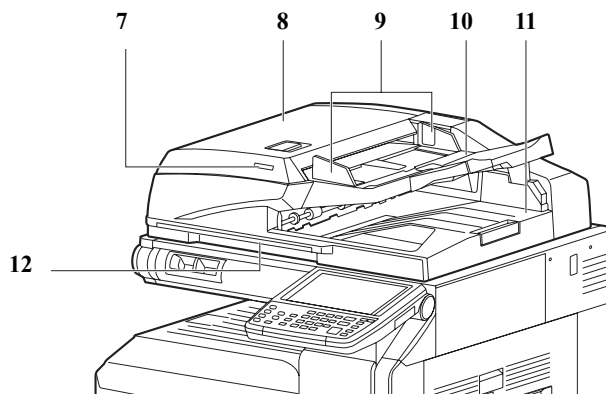

\* 视机器类型而异，机器可能会与上图例有所不同。

7	原稿装入指示灯	指示送稿器中的原稿状态。原稿正确放入时指示灯呈绿色亮起。
8	上盖板	原稿在送稿器中卡住时打开该盖板。
9	原稿宽度导板	按照原稿宽度调节这些导板。
10	原稿摆放台	将页式原稿堆叠在该摆放台上。
11	原稿出纸台	读取的原稿会排出至该出纸台上。
12	开启把手	打开或关闭送稿器时抓住该把手。





## 2 使用前的准备工作

本章节介绍使用机器前所需的准备工作。

如果维修服务人员已经执行了该准备工作，客户则无需再执行。

- 快速设置向导（传真设置） ..... 2-2
- 日期和时间输入 ..... 2-4
- 使用地址簿 ..... 2-5
- 使用单触键 ..... 2-13

## 快速设置向导（传真设置）

在快速设置模式下，会使用向导来配置以下设定。使用传真系统之前请务必完成设定。

### 传真设置项目

步骤	设定项目	说明	参考页码
1. 拨号 / 接收模式	拨号模式（端口 1）	根据线路类型选择拨号模式。	6-2
	拨号模式（端口 2）		
	接收模式	选择接收模式。	6-14
2. 本地传真信息	自动（DRD）	选择接收方式。	6-19
	本地传真名称（端口 1）	登录打印在接收系统传真上的本地传真名称。	6-4
	本地传真名称（端口 2）		
	本地传真号码（端口 1）	输入打印在接收系统传真上的本地传真号码。	6-5
	本地传真号码（端口 2）		
3. 音量	本地传真 ID	输入本地传真 ID。本地传真 ID 可限制与您通讯的其他方。输入四位数本地传真 ID 编号。	6-5
	发送方的信息	选择是否在接收系统传真上打印本地传真信息。	6-3
	传真扬声器音量	按 [ 免提 ] 时设定音量。 扬声器音量：按 [ 免提 ] 连接线路时的内置扬声器音量。	6-12
4. 铃声	传真监视器音量	设定监视器音量。 监视器音量：未按 [ 免提 ] 连接线路时的内置扬声器音量（例如存储传送）。	6-12
	铃声（正常）	设定接通电话之前的响铃次数。	6-11
	铃声（电话留言）	设定电话在切换至答录机前的响铃次数。	6-9
5. 输出	铃声（传真 / 电话）	设定在切换传真和电话前的响铃次数。	6-11
	纸张输出（端口 1）	选择接收传真的纸张输出。	6-34
	纸张输出（端口 2）		
6. 重拨	缩小接收尺寸	如果尺寸大于当前的纸张尺寸，请在打印前缩小接收的传真尺寸。	6-29
	重试次数	设定重拨次数。	6-13

**注：** 设定可以在系统菜单中更改。

## 传真设置步骤

- 1 按系统菜单键。
- 2 按[快速设置向导]、[传真设置]，然后按[下一步]。  
启动向导。
- 3 选择地区，然后按[确定]。

2



按键	说明
结束	退出向导。
<< 上一步	返回前一个项目。
忽略 >>	不设定当前项目而进至下一个项目。
下一步 >	进入下一项目。

- 4 设置完成后，请按[完成]。

## 日期和时间输入

登录机器内置时钟的日期和时间。由于传真延时传送基于此处登录的时间而进行，请务必登录正确的日期和时间。

**重要：** 定期校正操作面板的触摸面板上显示的时间。否则，显示的时间会渐渐偏离当前的时间。



- 1 按系统菜单键。
- 2 按 [✓]，然后按 [日期 / 定时器]。  
将会显示用户验证画面。输入登录用户名和密码，然后按 [登录]。  
登录用户名和密码的默认设定均为 “Admin”。
- 3 按*时区*下的 [更改]。
- 4 选择地区，然后按 [确定]。

**注：** 按 [^] 或 [v] 查看下一个地区。

- 5 按夏令*时*下的 [关闭] 或 [开启]，然后按 [确定]。

**注：** 如果您选择了不使用夏令时的地区，夏令时设定画面将不会出现。

- 6 按*日期 / 时间*下的 [更改]。
- 7 使用 [+]/[-] 输入日期和时间。输入 24 小时制时间。
- 8 按 [确定]。

## 使用地址簿

您可以从地址簿中选择传真或互联网传真的目的地。  
您可以选择 [ 分机地址簿 ] 以使用 LDAP 地址簿。

### 更改初始显示的地址簿

将初始显示的地址簿设为 [ 机器地址簿 ] 或 [ 分机地址簿 ] (LDAP 地址簿)。



- 1 按系统菜单键。
- 2 按 [ 编辑目的地 ]、*地址簿默认设定* 下的 [ 下一步 ]，然后按地址簿类型下的 [ 更改 ]。
- 3 选择您想要将其设为 [ 机器地址簿 ] 或 [ 分机地址簿 ] 的项目，然后按 [ 确定 ]。

## 登录一个新目的地

您可以在地址簿中登录新目的地。有两种登录方法 — 个人登录以及将数个个人登录作为一个单位登录的群组登录。

**注：**要将互联网传真地址作为联系人登录，请参阅第 2-8 页上的 *联系人登录 (互联网传真)*。

### 个人登录 (传真)

最多可以登录 2,000 个目的地。每个目的地中可登录目的地名称、传真号码、子地址通信、传送起始速度以及 ECM 通信。

- 1 按系统菜单键。
- 2 按 [ 编辑目的地 ]、*地址簿* 下的 [ 登录 / 编辑 ]、[ 添加 ]、[ 联系人 ]，然后按 [ 下一步 ]。



- 3 按地址编号下的 [更改]。
- 4 使用 [+] [-] 或数字键输入自定义地址编号（0001 至 2,500）。

**注：**地址编号是每个目的地的标识号码。您可以从总计 2500 个登录的编号（2000 个联系人登录编号和 500 个群组登录编号）中选择一个编号。

显示“0000”时，将自动指定可用的编号。

- 5 按 [确定]。
- 6 按名称下的 [更改]。
- 7 输入将在地址簿上显示的目的地名称，然后按 [确定]。最多可输入 32 个字符。

**注：**有关字符输入的详情，请参阅 [请参阅附录-2 页上的字符输入方法](#)。



- 8 按 [传真]。
- 9 使用数字键输入接收系统的号码。

**注：**最多可输入 32 位数作为接收系统的号码。

按 [空格] 输入一个空格。

使用 [<] 或 [>] 移动光标。

要修改传真号码时，请接触摸面板上的 [退格]，逐个删除数字之后重新输入传真号码。要直接删除号码时，请按操作面板上的清除键。

#### [暂停]

按此键可在拨号期间增加约三秒钟的等待时间。例如，拨打外部线路上的接收系统时，您可以使用该方法在拨打指定号码之后继续拨打分机号码之前插入暂停。

- 10 按子地址下的 [更改]。不用于子地址通信时，请进入步骤 14。



11 按 [ 子地址 ], 然后使用数字键输入子地址。

**注** 使用 0~9 之间的数字、“(空格)”、“#”以及“\*”输入最多为 20 位的子地址。

按 [ 空格 ] 输入一个空格。

使用 [ < ] 或 [ > ] 移动光标。

按 [ 退格 ] 可删除光标左侧的一个字符。

12 按 [ 密码 ], 然后使用数字键输入子地址密码。

**注** 使用 0~9 之间的数字、“(空格)”、“#”以及“\*”输入最多为 20 位的子地址密码。机器接收原稿时, 不使用子地址密码。

13 按 [ 确定 ]。

14 如有必要, 请按 [ 传送起始速度 ] 和 [ ECM ] 更改设定。按每个键下的 [ 更改 ] 来更改设定, 然后按 [ 确定 ]。

按键	说明
传送起始速度	要更改传送起始速度时, 请按此键。从 33,600 bps、14,400 bps 和 9,600 bps 之中选择速度。
ECM	ECM (错误校正模式) 可自动重新发送任何因传送期间的电话线路噪音而未能正确发送的数据, 从而防止传真图像失真。要更改 ECM 通信设定时, 请按此键。

15 检查每个项目是否正确输入。

16 检查目的地是否正确设定, 然后按 [ 登录 ]。此时该目的地便被添加到地址簿中。

17 将显示单触键登录确认画面。选择 [ 是 ] 或 [ 否 ]。如果选择了 [ 是 ], 则显示单触键登录画面。进入下一步骤。如果选择 [ 否 ], 则会结束登录。

18 选择登录目的地的单触键编号, 然后按 [ 下一步 ]。

19 选择要登录的目的地，然后按 [ 下一步 ]。

可通过选择目的地并按 [ 详细内容 ] 来更改目的地的详细内容。

20 按 [ 显示名称 ] 和 [ 目的地 ] 的 [ 更改 ]，根据需要更改设定。

21 按 [ 登录 ]。

如果该单触键已被登录，则会显示覆盖登录确认画面。按 [ 是 ] 或 [ 否 ]。

### 联系人登录（互联网传真）

最多可以登录 2,000 个联系人。每个联系人中可登录联系人名称、互联网传真地址、传送模式和目的地机器的状况。



1 按系统菜单键。

2 按 [ 编辑目的地 ]、地址簿下的 [ 登录 / 编辑 ]、[ 添加 ]、[ 联系人 ]，然后按 [ 下一步 ]。

3 按地址编号下的 [ 更改 ]。

4 使用 [ + ] / [ - ] 或数字键输入自定义地址编号（0001 至 2,500）。

**注：**地址编号是每个目的地的标识号码。您可从总共 2,500 个号码中选择以进行登录— 2,000 个用于个人登录，500 个用于群组登录。

显示“0000”时，将自动指定可用的编号。

5 按 [ 确定 ]。

6 按名称下的 [ 更改 ]。

7 输入将在地址簿上显示的目的地名称，然后按 [ 确定 ]。最多可输入 32 个字符。

**注：**有关字符输入的详情，请参阅 [请参阅附录-2 页上的字符输入方法](#)。

8 按 [ 互联网传真 ]。



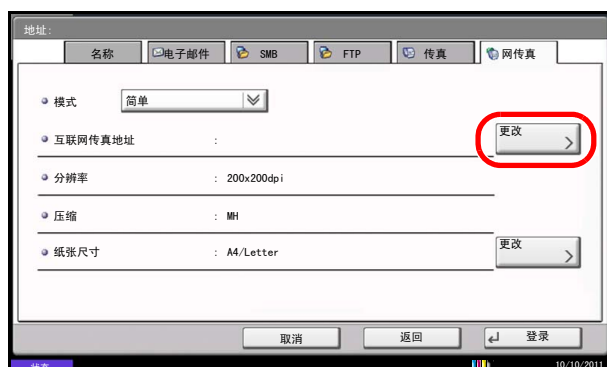

9 按 **互联网传真地址** 下的 [更改]。

10 输入目的地地址，然后按 [确定]。最多可输入 128 个字符。

**注：**有关字符输入的详情，请参阅 [请参阅附录-2 页上的字符输入方法](#)。

2

11 按 **模式** 下的 [✓]，然后选择 **简单** 或 **完整**。

传送模式	说明
简单模式	不发送传送确认至目的地机器。
完整模式	发送传送确认至目的地机器。

12 按 **纸张尺寸** 下的 [更改]。

13 指定目的地条件，然后按 [确定]。

项目	说明
分辨率	指定可由目的地传真机器接收的分辨率。 如果您试图使用禁止的分辨率发送互联网传真，分辨率将自动更改至允许的分辨率，然后发送。 <ul style="list-style-type: none"> <li>200 × 100 dpi: 允许 (固定)</li> <li>200 × 200 dpi: 允许 (固定)</li> <li>200 × 400 dpi: 允许或禁止</li> <li>400 × 400 dpi: 允许或禁止</li> <li>600 × 600 dpi: 允许或禁止</li> </ul> 要允许分辨率设定时，请按该分辨率对应的按键，使其高亮显示。 要禁止分辨率时，请再按此键，使其不再高亮显示。
压缩	选择适合目的地传真机器的文件格式。 MH、MR、MMR 或 JBIG
纸张尺寸	指定适合目的地传真机器的文件尺寸选项。 <ul style="list-style-type: none"> <li>A4/Letter: 允许 (固定)</li> <li>B4: 允许或禁止</li> <li>A3/Ledger: 允许或禁止</li> </ul> 要允许文件尺寸设定时，请按该尺寸对应的按键，使其高亮显示。 要禁止设定时，请再按此键，使其不再高亮显示。

14 检查目的地是否正确设定，然后按 [登录]。此时该目的地便被添加到地址簿中。

- 15 将显示单触键登录确认画面。选择 [ 是 ] 或 [ 否 ]。  
如果选择了 [ 是 ]，则显示单触键登录画面。进入下一步骤。  
如果选择 [ 否 ]，则会结束登录。
- 16 选择登录目的地的单触键编号，然后按 [ 下一步 ]。
- 17 选择要登录的目的地，然后按 [ 下一步 ]。  
  
可通过选择目的地并按 [ 详细内容 ] 来更改目的地的详细内容。
- 18 按 [ 显示名称 ] 和 [ 目的地 ] 的 [ 更改 ]，根据需要更改设定。
- 19 按 [ 登录 ]。  
  
如果该单触键已被登录，则会显示覆盖登录确认画面。按 [ 是 ] 或 [ 否 ]。

### 登录群组

您可以登录数个已登录为一个联系单位的目的地。由于可以一次指定数个目的地，因此该方法十分便利。最多可以登录 500 个群组。

**注：** 群组登录需要登录为联系人登录的目的地。事先执行必要的联系人登录。



- 1 按系统菜单键。
- 2 按 [ 编辑目的地 ]、地址簿下的 [ 登录 / 编辑 ]、[ 添加 ]、[ 群组 ]，然后按 [ 下一步 ]。
- 3 按地址编号下的 [ 更改 ]。
- 4 使用数字键或 [+]/[-] 输入地址编号（0001 至 2,500）。

**注：** 地址编号是每个群组的标识号码。您可以从总计 2500 个登录的编号（2000 个联系人登录编号和 500 个群组登录编号）中选择一个编号。

显示“0000”时，将自动指定可用的编号。

- 5 按 [ 确定 ]。
- 6 按名称下的 [ 更改 ]。

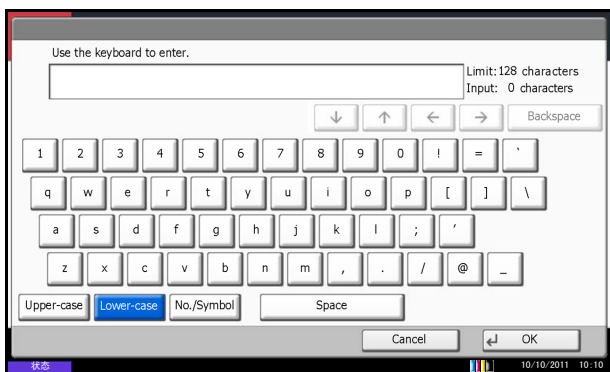

- 7 输入将在地址簿上显示的群组名称，然后按 [ 确定 ]。最多可输入 32 个字符。

**注：**有关字符输入的详情，请参阅 [请参阅附录-2 页上的字符输入方法](#)。

2

- 8 按 [ 成员 ]。
- 9 按 [ 添加 ]。
- 10 选择要登录至群组的目的地（联系人）。

**注：**您可以通过名称或地址编号搜索目的地。

- 11 按 [ 确定 ]。
- 12 要添加目的地时，请重复步骤 8 至 11。  
检查所选目的地是否被添加到群组，然后按 [ 登录 ]。此时该群组便被添加到地址簿中。
- 13 将显示单触键登录确认画面。选择 [ 是 ] 或 [ 否 ]。如果选择了 [ 是 ]，则显示单触键登录画面。进入下一步骤。  
如果选择 [ 否 ]，则会结束登录。
- 14 选择登录目的地的单触键编号，然后按 [ 下一步 ]。
- 15 选择要登录的目的地，然后按 [ 下一步 ]。  
可通过选择目的地并按 [ 详细内容 ] 来更改目的地的详细内容。
- 16 按 [ 显示名称 ] 和 [ 目的地 ] 的 [ 更改 ]，根据需要更改设定。
- 17 按 [ 登录 ]。  
如果该单触键已被登录，则会显示覆盖登录确认画面。按 [ 是 ] 或 [ 否 ]。

## 打印地址列表

您可以打印地址簿中登录的目的地列表。

您可以按照目的地的索引或地址编号的顺序来对列表进行分类。

- 1 按系统菜单键。
- 2 按 [ 编辑目的地 ], 然后按 *列表打印* 下的 [ 下一步 ]。
- 3 按 *传真列表 (索引)* 或 *传真列表 (编号)* 下的 [ 打印 ]。
- 4 出现打印确认画面时, 请按 [ 是 ]。此时机器会打印列表。

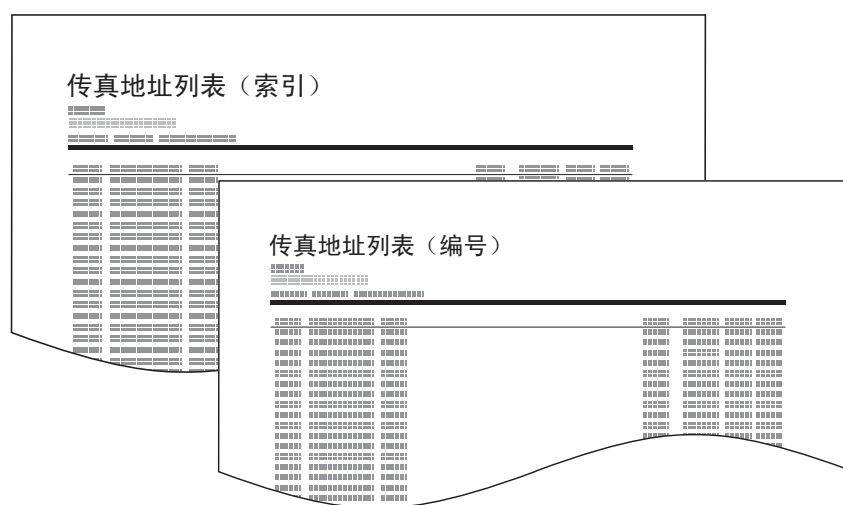

## 使用单触键

通过 [目的地] 画面上的单触键，您可以在地址簿上访问目的地。

### 登录新的单触键

您可以将地址簿中的目的地（联系人或群组）登录至单触键。最多可以登录 1,000 个目的地。

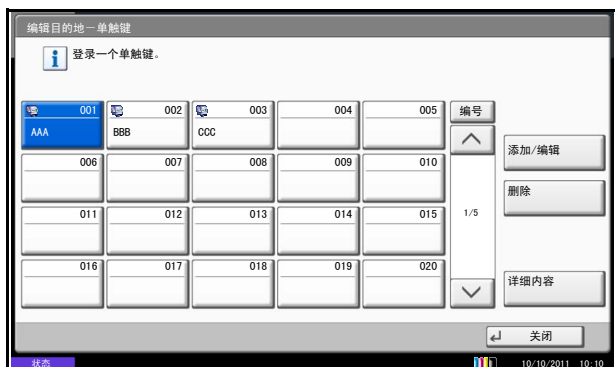

- 1 按系统菜单键。
- 2 按 [编辑目的地]，然后按 *单触键* 下的 [添加 / 编辑]。
- 3 选择登录目的地的单触键编号（0001 至 1000）。按快速拨号键或 [编号] 直接选择单触键编号。

- 4 按 [添加 / 编辑]。
- 5 按 [显示名称] 中的 [更改] 并输入显示名称。最多可输入 24 个字符。

如果选择了目的地而未输入显示名称，将会输入地址簿中所选目的地的登录名称。按 [更改] 来更改显示名称。

- 6 按 [目的地] 中的 [更改] 并从地址簿中选择要登录至单触键的目的地（个人或群组）。

按 [详细内容] 显示所选目的地的详细信息。

**注：**您可以按照目的地名称、群组名称或地址编号来重新排列或搜索目的地。

- 7 按 [确定]。
- 8 按 [登录]。此时便会将目的地登录至单触键。

## 更改 / 删除登录内容

您可以将登录至单触键的目的地更改为另一个目的地，或者删除单触键的登录内容。

**注：**更改地址簿中的目的地信息时，登录至单触键的信息会被更新。

- 1 按**系统菜单键**。
- 2 按[编辑目的地]，然后按**单触键**下的[添加 / 编辑]。
- 3 选择要编辑的单触键编号（0001 至 1000）。按**快速拨号键**或[编号]通过直接输入来选择单触键编号。
- 4 更改登录内容。

### 更改显示名称时

- 1 按[添加 / 编辑]。
- 2 按[显示名称]中的[更改]并输入新的显示名称。

### 将目的地更改为另一个目的地时

- 1 按[添加 / 编辑]。
- 2 按目的地的[更改]，然后选择新的目的地（个人或群组）。  
按显示名称下的[更改]，并使用[退格]来清除输入的名称。当按下目的地的[更改]并选择了新的目的地时，则会自动输入显示名称。  
按[详细内容]显示所选目的地的详细信息。

**注：**您可以按照目的地名称、群组名称或地址编号来重新排列或搜索目的地。

- 3 按[确定]。
- 4 按[保存]。

- 5 按更改确认画面上的 [ 是 ], 将目的地登录至单触键。

#### 删除登录内容

- 1 按 [ 删除 ]。
- 2 按删除确认画面上的 [ 是 ] 删除单触键的登录内容。





## 3 传真操作（基本）

本章节介绍以下基本操作。



- 确定键和快速拨号键 .....3-2
- 自动发送 .....3-4
- 传真自动接收 .....3-12
- 取消通信 .....3-14
- 更改 / 删除登录内容 .....3-19
- 通过单触键选择目的地 .....3-21
- 使用快速拨号键 .....3-22
- 拨打同一接收系统（重拨） .....3-23
- 预览图像 .....3-24
- 快速设置画面 .....3-26
- 登录快捷方式 .....3-28

## 确定键和快速拨号键

本章节介绍如何使用操作面板上的**确定键**和**快速拨号键**。

### 使用确定（）键

**确定键**与触摸面板上显示的[确定]和[关闭]等按键作用相同。

其操作可通过按**确定键**来执行的按键旁会显示确定符号（）（例如，[确定]、[关闭]）。

以下内容将使用时间和日期设定作为示例来介绍**确定键**的操作。有关步骤的详情，请参阅第2-4页上的日期和时间输入。



- 1 在日期 / 时间设定画面中按[+]或[-]输入日期和时间。

确定（）符号出现在触摸面板的[确定]键上，表示**确定键**会执行和[确定]相同的操作。

- 2 设定日期和时间后，请按**确定**（或[确定]）键。

### 使用快速拨号（）键

使用**快速拨号键**时，只需使用数字键直接输入一个号码便可执行一项操作。例如，您可以指定传送目的地的快速拨号或者通过程序编号调出存储的程序。

**快速拨号键**的作用与触摸面板上显示的[编号]相同。

下文以指定某个快速拨号号码并使用该号码来选择某个目的地为例，介绍**快速拨号键**的使用方法。有关快速拨号的详情，请参阅第3-22页上的使用快速拨号键。

- 1 在基本传真画面下，按**快速拨号键**（或[编号]）。



- 2 在号码输入画面上，使用数字键输入快速拨号号码。

**注：**如果您输入了一个 4 位数的快速拨号号码，步骤 3 中的操作可以省略。将出现基本发送画面，目的地列表中会出现指定的目的地。

- 3 如果输入的快速拨号号码的长度介于 1 至 3 位之间，请按**确定键**（或 [ 确定 ]）。

目的地列表中会出现指定的目的地。

3

## 自动发送

将介绍使用数字键的一般传送。

**注：**要发送互联网传真，请参阅第8-8页上的互联网传真传送。

### 切换至传真画面



检查确认显示了基本传真画面。

如果没有显示基本传真画面，请按**传真键**。此时将出现传真画面。

### 选择传送方法

有两种传送方法 — 存储传送和直接传送。初始设定为存储传送。

#### 存储传送

原稿被扫描至内存后，通信将开始。将所有原稿扫描至内存，然后拨号并发送。

存储传送（将原稿放置在送稿器中时）：

放入送稿器中的原稿被扫描和存储至内存中之后，将拨打接收系统。由于您无需等待原稿发送完成即可将其取回，因此该方法十分便利。适合发送多页的页式原稿。

存储传送（将原稿放置在稿台玻璃表面时）：

该方法适合发送无法放入送稿器中的书本原稿。放在稿台玻璃表面的原稿被扫描和存储至内存中之后，将拨打接收系统。

**注：**设定了连续扫描时，当稿台玻璃表面上的一页原稿被存储至内存中之后，将会继续扫描下一页原稿。每扫描一页之后，您可以执行操作来允许继续扫描，所有原稿被存储至内存中之后，将拨打接收系统。

#### 直接传送

拨打接收系统，通信开始后，原稿将被扫描。在直接传送中，您可以为一次传送仅指定一个目的地。当机器上装有选购件打印件保护组件时，您不可以使用直接传送。

直接传送（将原稿放置在送稿器中时）：

电话线路和接收系统连接后，将开始扫描送稿器中放入的原稿。放入了多页原稿时，每页原稿将在上一页发送后被扫描。

直接传送（将原稿放置在稿台玻璃表面上）：

该方法适合发送无法放入送稿器中的书本原稿。电话线路和接收系统连接后，将扫描和发送放置在稿台玻璃表面上的原稿。

**注：** 设定了连续扫描时，当稿台玻璃表面上的一页原稿被发送之后，将会继续扫描下一页原稿。每扫描一页之后，您可以执行操作来允许继续扫描。

3

要选择直接传送时，请使用以下步骤。

1 按 [ 高级设置 ]，然后按 [ 直接传真传送 ]。



2 按 [ 开启 ]。

3 按 [ 确定 ]。

您还可以在基本传真画面上选择传送方法。在基本传真画面中按 [ 直接 ]。

这样可以选直接传送方法，然后触摸面板上的按键会高亮显示。

按高亮显示的 [ 直接 ] 键可以将传送方法更改为存储传送。



## 放置原稿

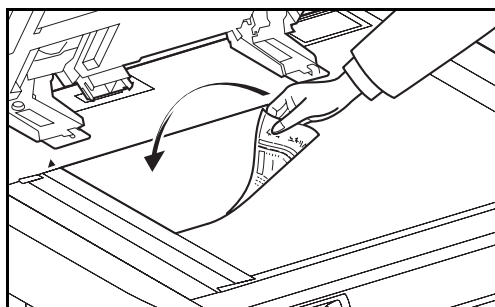

将原稿放置在稿台玻璃表面上或选购件送稿器中。  
有关放置原稿，请参阅机器的操作手册。

## 拨打接收系统



### 1 按 [ 传真号码输入 ]。

**注：**当您按数字键输入号码时，画面将更改为传真号码输入画面（下一步骤中显示的画面）。

### 2 使用数字键输入接收系统的传真号码。

- 如果新目的地的输入检查为关闭，请按 [ 确定 ] 以完成号码输入。
- 如果新目的地的输入检查为开启，按 [ 确定 ] 则会显示传真号码确认画面。重新输入相同的传真号码，然后按 [ 确定 ] 完成输入。

有关详情，请参阅机器操作手册中的新目的地的输入检查。

要继续输入新的号码，请按 [ 传真号码输入 ] 并重复上述步骤。

要修改传真号码，请按 [ 编辑 ]。

最多可输入 64 位数作为接收系统的传真号码。

按 [ 空格 ] 输入一个空格。

使用 [ < ] 或 [ > ] 移动光标。

要修改传真号码时，请触摸面板上的 [ 退格 ]，逐个删除数字之后重新输入传真号码。要直接删除号码时，请按操作面板上的清除键。

显示 [ 添加至地址簿 ] 时，您可以将输入内容登录到地址簿中。

当 [ 新目的地输入 ] 被设为 [ 禁止 ] 时，则不可使用数字键输入传真号码。有关详情，请参阅第 4-59 页上的禁止使用数字键输入传真号码。

### [ 暂停 ]

按此键可在拨号期间增加约三秒钟的等待时间。例如，拨打外部线路上的接收系统时，您可以使用该方法在拨打指定号码之后继续拨打分机号码之前插入暂停。

### [ 免提 ]

按此键连接至电话线路。

输入传真号码后，机器将开始拨打接收系统。

按此键后，您可以使用数字键拨打接收系统的号码。有关详情，请参阅第 4-13 页上的手动发送。

### 不使用数字键的拨号方法

- 使用地址簿（请参阅第 3-16 页。）
- 使用单触键（请参阅第 3-21 页。）
- 使用快速拨号键（请参阅第 3-22 页。）
- 手动重拨（重拨）（请参阅第 3-23 页。）

## 详细设定

详细设定允许您使用子地址，选择传送起始速度、ECM。必须进行这些设定以与目的地的相应项目相符合。此外，您还可以更改传真浓度、图像质量、分辨率并选择原稿尺寸。



按 [ 详细内容 ]。按每个设定下的 [ 更改 ]，更改设定，然后按 [ 确定 ]。

完成设定更改后，按 [ 确定 ]，然后按 [ 关闭 ]。

按键	说明
子地址	要使用子地址进行通信时，请按此键。有关详情，请参阅第 4-45 页上的子地址通信。
传送起始速度	要更改传送起始速度时，请按此键。从 33,600 bps、14,400 bps 和 9,600 bps 之中选择速度。
ECM	ECM（错误校正模式）可自动重新发送任何因传送期间的电话线路噪音而未能正确发送的数据，从而防止传真图像失真。要更改 ECM 通信设定时，请按此键。

### 选择浓度

扫描原稿时调节浓度。



### 原稿图像选择

选择原稿图像。

1 按 [ 色彩 / 图像质量 ]，然后按 [ 浓度 ]。您可以通过按 [ 预览 ] 来预览要发送的图像。有关详情，请参阅第 3-24 页上的预览图像。

2 选择浓度。

可在从 -3（淡）至 +3（浓）13 个级别范围内选择浓度。在快速设置中，浓度有 7 个级别。要在 13 个级别范围内调节浓度，请按 [ 其他设定 ]。

3 按 [ 确定 ]。

1 按 [ 图像质量 ]，然后按 [ 原稿图像 ]。您可以通过按 [ 预览 ] 来预览要发送的图像。有关详情，请参阅第 3-24 页上的预览图像。



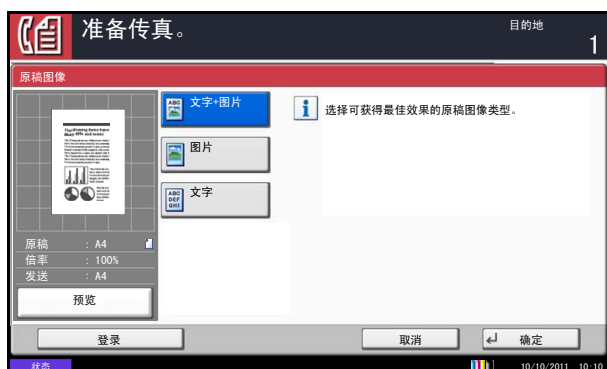

## 2 选择原稿图像。

- 文字 + 图片：适用于混有文字与图片的原稿。
- 图片：用于清晰地复印图片。
- 文字：清晰再现铅笔文字和细线。  
选择了文字时，会显示 OCR 画面。如果您需要适用于 OCR 软件（将图像转换为文字数据的应用程序）的图像质量，请按 [ 开启 ]。否则，请按 [ 关闭 ]。

3

## 3 按 [ 确定 ]。

### 选择分辨率

选择适合发送原稿的分辨率。初始设定为  $200 \times 100$  dpi（正常）。扫描分辨率越高，图像越清晰。但是，分辨率高也意味着发送时间更长。通常情况下，建议最大使用  $400 \times 400$  dpi（超精细）。



## 1 按 [ 图像质量 ]，然后按 [ 扫描分辨率 ]。您可以通过按 [ 预览 ] 来预览要发送的图像。有关详情，请参阅第 3-24 页上的预览图像。

## 2 选择分辨率。

- $200 \times 100$  dpi（正常）：发送含有标准尺寸字符的原稿时  
典型字符尺寸：10.5 点（例如：Resolution Resolution）
- $200 \times 200$  dpi（精细）：发送含有相对较小的字符和较细的线条的原稿时  
典型字符尺寸：8 点（例如：Resolution Resolution）
- $200 \times 400$  dpi（高精细）：发送含有极小字符和线条的原稿时  
典型字符尺寸：6 点（例如：Resolution Resolution）
- $400 \times 400$  dpi（超精细）：发送含有更精细的极小字符和线条的原稿时  
典型字符尺寸：6 点（例如：Resolution Resolution）
- $600 \times 600$  dpi（600dpi）：发送含有最精细的极小字符和线条的原稿时  
典型字符尺寸：6 点（例如 Resolution Resolution）

当您以  $200 \times 400$  dpi（高精细）或更高的分辨率发送原稿时，接收系统的传真机将需要具备能够接收这种图像质量的原稿的能力。当接收系统没有此种能力时，原稿将以  $200 \times 200$  dpi（精细）的图像质量发送。

3 按 [ 确定 ]。

### 选择原稿尺寸

设定要进行传真的原稿尺寸。

1 按 [ 原稿 / 发送数据格式 ]，然后按 [ 原稿尺寸 ]。会显示原稿尺寸设定画面。

**注：**如果在没有设定原稿尺寸的情况下按开始键，则会在传送前显示原稿尺寸设定画面。

2 选择原稿尺寸。

项目	选择方法	详细内容
标准尺寸 1	使用自动检测到的原稿尺寸，或选择标准尺寸。	英制型号：自动、Ledger、Letter-R、Letter、Legal Statement-R、11×15" 和 Oficio II
		公制型号：自动、A3、A4-R、A4、A5、B4-R、B5-R、B5、Folio 和 216×340 mm
标准尺寸 2	选择未包含在标准尺寸 1 中的标准尺寸。	英制型号：Ledger、Letter-R、Letter、Legal、Statement-R、11×15"、Oficio II、8 开、16 开 -R 和 16 开
		公制型号：A3、A4-R、A4、A5-R、B4-R、B5-R、B5、Folio、8 开、16 开 -R、16 开和 216×340 mm
其他	选择信封、明信片或自定义尺寸原稿。	明信片、往返明信片
尺寸输入	输入未包含在标准尺寸 1 和 2 中的尺寸*。	英制型号 水平方向：2 至 17"（以 0.01" 为单位进行微调），垂直方向：2 至 11.69"（以 0.01" 为单位进行微调）
		公制型号 水平方向：50 至 432 mm（以 1 mm 为单位进行微调），垂直方向：50 至 297 mm（以 1 mm 为单位进行微调）

\* 输入单位可以在系统菜单中更改。请参阅机器的操作手册。

3 按 [ 确定 ]。

## 开始发送

按开始键。此时会开始传送。

**注：**在发送前检查目的地中选择开启时，按下开始键会出现目的地确认画面。有关详情，请参阅第5-12页上的目的地的确认画面。

3

## 检查发送状态



- 1 按状况确认 / 操作终止键。
- 2 按 [ 发送作业 ]。  
会显示各个作业的接收时间、目的地和状态列表。

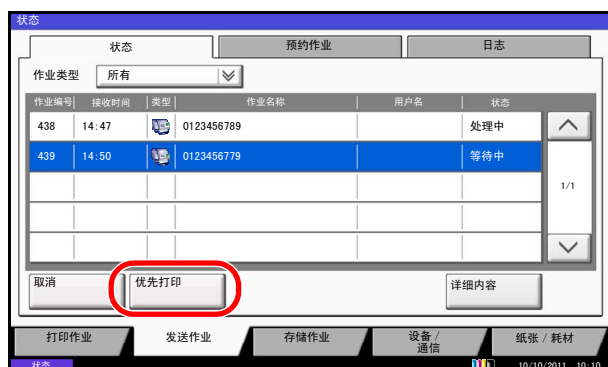

要通过优先打印发送等待中的作业，请选择该作业并按发送作业画面中的 [ 优先打印 ]，然后按 [ 是 ]。

**注：**如果存在正在执行的传真传送作业，则会在该作业完成后开始传送优先打印传真作业。

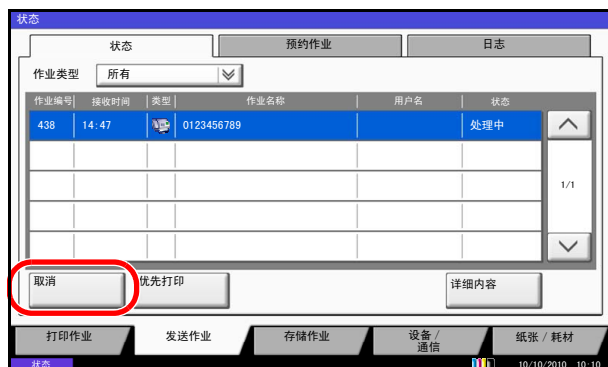

要取消传送，请在上述发送作业画面中选择该作业，然后按 [ 取消 ]。

出现取消确认画面时，请按 [ 是 ]。

**注：**当正在扫描的原稿取消传送时，请按操作面板上的停止键。

## 传真自动接收

将本机用作不接收电话呼叫的传真专用机器时，请将机器设定为传真专用接收。接收传真时无需特殊操作。

**注：**当您从电话公司接收 DRD 服务时，请将接收方法更改为 [ 自动（DRD） ]。有关详情，请参阅第 6-19 页上的 DRD 接收（仅适用于英制型号）。

### 接收方法

本机可使用以下 5 种接收方法。

- 自动（正常）
- 自动（传真 / 电话）（请参阅第 6-7 页。）
- 自动（TAD）（请参阅第 6-9 页。）
- 自动（DRD）（请参阅第 6-19 页。）
- 手动（请参阅第 4-14 页。）

### 检查并更改接收方法

- 1 按系统菜单键。
- 2 按 [ 传真 ]、接收下的 [ 下一步 ]、传真下的 [ 下一步 ]，然后按接收设定下的 [ 更改 ]。
- 3 选择 [ 自动（正常） ]。
- 4 按 [ 确定 ]。

### 开始接收。

- 1 有传真发送给您时，本机会响铃登录的次数，然后开始接收传真。

开始接收后，**处理中**指示灯会闪烁。

**注：**您可以更改响铃次数。（请参阅第 6-11 页上的响铃。）

要取消接收时，请参阅第 3-15 页上的取消传送（断开通信）。

### 存储接收

当机器由于纸张耗尽或卡纸无法打印传真时，机器会将已发送的原稿临时存储在图像内存中。当机器返回至可打印的状态时，将开始打印。

可存储的页面数取决于页面。一般来说，使用正常分辨率时，可以存储约 700 张 A4 尺寸页面。

存储接收期间，传真接收打印作业会在状态画面的打印作业中显示。要打印接收的原稿时，请供入纸张或取出卡纸。

**注：**有关状态画面，请参阅机器的*操作手册*。

## 接收打印

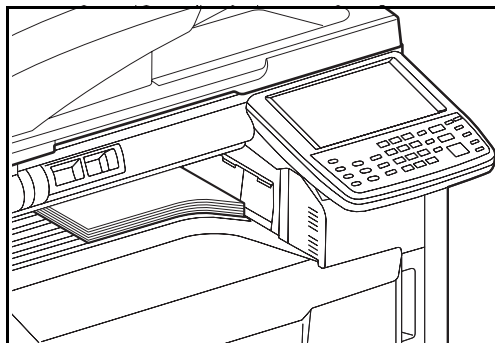

- 2 接收的原稿会打印面朝下输出至上接纸盘。上接纸盘中最多可容纳 250 张普通纸（80 g/m<sup>2</sup>）。但是，该纸张数量会因使用的纸张的情况而异。

当机器上安装了选购件装订器或邮箱时，接收的原稿会以打印面朝下输出。

还可将纸张放入手送纸盘中以打印传真。可使用手送纸盘以在无法装入纸盒中的尺寸和类型的纸张上打印传真。

有关使用手送纸盘进行传真打印的信息，请参阅第 6-18 页上的*手送纸盘纸张输出*。

有关可装入手送纸盘的纸张类型，请参阅第 6-16 页上的*打印输出的纸张类型*。

### 重要：

- 可容纳的纸张数量会因接纸盘而异。请参阅机器的*操作手册*。当要打印的纸张数量超出了可容纳的纸张数量时，请取出上接纸盘中的所有纸张。
- 即使机器由于纸张耗尽或卡纸而不能打印，但仍可以接收传真（存储接收）。

## 取消通信

用本机取消通信的方法因传送方法（存储传送或直接传送）和通信形式而异。此处将介绍各种情况下的取消方法。

### 取消存储传送（正在扫描原稿时）

存储传送期间，要原稿扫描时取消扫描，请按操作面板上的**停止键**，或者触摸面板上的[取消]。原稿的扫描会被取消，然后原稿被排出。原稿保留在送稿器中时，请将它们从原稿输出台中取出。

### 取消存储传送（通信期间）

存储传送期间，要在开始以下完成扫描的原稿之后取消通信，请使用以下步骤。

**注：**您可以通过断开电话线路来取消传送。有关详情，请参阅第3-15页上的取消传送（断开通信）。



- 1 按状况确认 / 操作终止键。
  - 2 按 [ 发送作业 ]。
  - 3 选择想要取消的作业，然后按 [ 取消 ]。
- 出现取消确认画面时，请按 [ 是 ]。
- 此时通信被取消。

### 取消和发送延时传送（队列）

要取消队列中的延时传送时，或者不等待指定时间就立即发送延时传送时，请使用以下步骤。

- 1 按状况确认 / 操作终止键。
- 2 按 [ 发送作业 ]，然后按 [ 预约作业 ]。



- 3 要取消延时传送时, 请选择要取消的作业, 然后按 [取消]。

出现取消确认画面时, 请按 [是]。

此时传送被取消。

要立即发送延时传送时, 请选择要发送的作业, 然后按 [现在开始]。

出现发送确认画面时, 请按 [是]。

此时会开始传送。

3

## 取消直接传送

直接传送期间, 要取消传送期间的通信时, 请按操作面板上的停止键, 或者触摸面板上的 [取消]。扫描的原稿会被排出, 然后画面返回至发送初始画面。原稿保留在送稿器中时, 请将它们取出。

## 取消传送 (断开通信)

当您在通信期间通过断开电话线路来取消发送或接收时, 请使用以下步骤。

**注:** 安装了 2 个选购件传真组件 (双线传真选购件) 时, 请断开当前用于通信的线路。



- 1 按状况确认 / 操作终止键。
- 2 按 [设备 / 通信]。
- 3 按传真端口 1 或传真端口 2 (选购件) 下的 [脱机]。

出现取消确认画面时, 请按 [是]。

此时传送线路被断开。

## 取消查询或子地址布告栏传送

要取消查询或子地址布告栏传送时, 请删除查询文件夹中保存的查询传送原稿。有关如何删除保存原稿的信息, 请参阅第 4-57 页上的删除查询文件夹中的原稿。

## 从地址簿中选择目的地

选择地址簿中登录的目的地。

**注：**您可以对机器进行设定，使得其在用户按**发送**键时显示地址簿画面。有关详情，请参阅*机器操作手册*中的**设定初始发送画面**。



1 按基本传真画面上的 [ 地址簿 ]。



2 从列表中选择目的地。您可以选择数个目的地。所选目的地的复选框被勾选。

要使用 LDAP 地址簿，请选择 [ 地址簿 ] 中的 [ 分机地址簿 ]。



3 按 [ 确定 ]。

您所选的目的地被登录在目的地列表中。

**注：**要删除已登录的目的地时，请选择目的地，然后按 [ 删除 ]。

您还可以更改初始**排序**次序。有关详情，请参阅*机器操作手册*中的**排序设定**。



### 搜索目的地

您可以搜索地址簿中登录的目的地，如有必要还可以进一步精确搜索。

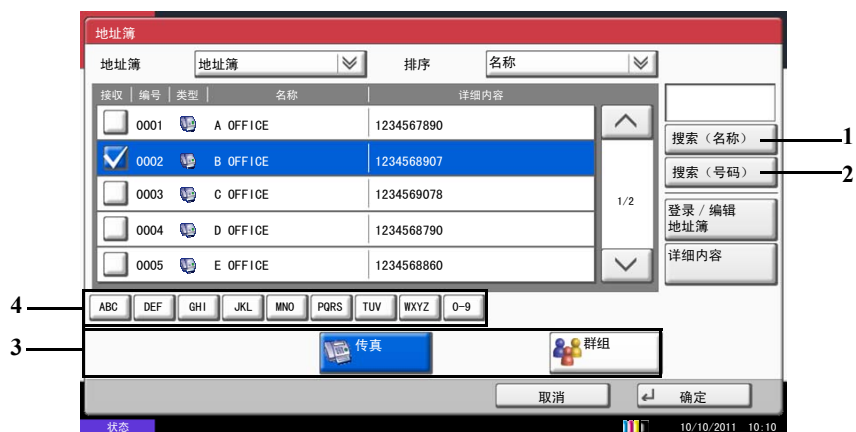

使用的 按键	搜索方法	搜索文字等
1	搜索（名称）	按登录的名称搜索。
2	搜索（号码）	按登录的地址编号搜索。
3	目的地类型精确搜索	通过使用登录的目的地类型来精确搜索（电子邮件、文件夹（SMB/FTP）、传真、互联网传真以及群组） 您可以设定本机，使得显示地址簿时可以选择目的地类型。 有关详情，请参阅 <i>机器操作手册</i> 中的 <i>目的地过滤器设定</i> 。
4	大写字母精确搜索	通过登录名称的大写字母来精确搜索。

### 搜索（名称）

按 [ 搜索（名称） ] 并输入您想要搜索的名称。

### 搜索（号码）

按 [ 搜索（号码） ] 并输入您想要搜索的地址编号。

### 目的地类型精确搜索

按 [ 传真 ] 或 [ 群组 ]。目的地会按照目的地类型显示。

### 大写字母精确搜索

按您想要搜索的大写字母键。

## 更改 / 删除登录内容

您可以更改或删除目的地（个人）或群组的内容。



- 1 按系统菜单键。
- 2 按[编辑目的地], 然后按地址簿下的[编辑 / 登录]。
- 3 选择要编辑的目的地或群组。

**注:** 目的地和群组可以按照目的地名称、群组名称和地址编号重新排列和搜索。

- 4 按[详细内容]。
- 5 编辑 / 删除个人登录或群组的目的地。

### 编辑个人登录的目的地时

更改目的地的地址编号、名称、传真号码, 然后发送详细设定。有关详情, 请参阅个人登录 (传真) 中的步骤 3 至 21 或联系人登录 (互联网传真) 中的步骤 3 至 16。

### 编辑群组时

- 1 更改地址编号和名称。有关详情, 请参阅登录群组步骤 3 至 7。
- 2 按[成员]。
- 3 要添加联系人至群组中时, 请按[添加]。有关如何添加联系人的信息, 请参阅登录群组中的步骤 10 和 11。  
要从群组中删除联系人时, 请选择要删除的联系人, 然后按[删除]。在确认画面中按[是]删除联系人。  
您可以通过按下[详细内容]来查看有关联系人的详细信息。

#### 删除个人登录或群组的目的地时

按 [ 删除 ]。在确认画面中按 [ 是 ] 删除目的地或群组。

- 6 按 [ 登录 ]。出现更改确认画面时，请按 [ 是 ]。对登录的详细内容进行的更改或删除会在地址簿中应用。

## 通过单触键选择目的地



通过单触键选择目的地。

在 [目的地] 画面中按登录了目的地的单触键。

**注：**当触摸面板上没有显示目的地的单触键时，请按右侧的 [^]/[v]。此时会显示下一个 / 上一个单触键。

3

## 使用快速拨号键

您可以指定一个四位数（0001 至 1000）单触键编号（快速拨号）来选择目的地。

**注：**有关详情，请参阅第 2-13 页上的使用单触键。



按 [目的地] 画面上的快速拨号键或 [编号]，使用数字键在编号输入画面中输入单触键编号，然后按 [确定]。

**注：**输入 1 位、2 位或 3 位数单触键编号时，您无需在开头输入零（0）。（例如，您可以输入 1 作为单触键编号 1。）

## 拨打同一接收系统（重拨）

重拨功能允许您再次拨打最后输入的号码。

### 自动重拨

该功能会在您试图发送传真时自动重拨没有响应的接收系统。

自动重拨无需特别的设定。由于本机会以固定的间隔反复重拨，因此即使接收系统的通信被延时您也无需担心。

**注：**使用直接传送时，本机不会自动重拨。

您可以在 0 至 14 之间更改自动重拨的次数。有关详情，请参阅第 6-13 页上的重试次数。

本机在等待重拨时您无法立即发送延时传送。

### 手动重拨（重拨）

您试图发送传真时如果接收系统不响应请使用该功能。您想要将传真发送至同一接收系统时，请按 [ 重拨 ]，然后您就可以呼叫您在目的地列表中拨打过的接收系统。



- 1 按 [ 重拨 ]。您拨打过的接收系统就会在目的地列表中显示。

**注：**最后一次传送包含多地址传送和电脑及电子邮件目的地时，它们也会显示。如有必要，请添加或删除接收系统。

- 2 按开始键。传送将开始。

**注：**在发送前检查目的地中选择开启时，按下开始键会出现目的地确认画面。有关详情，请参阅第 5-12 页上的目的地的确认画面。

在以下情况下重拨信息会被取消。

- 关闭电源时
- 发送下一个传真时（新重拨信息被登录）
- 退出时

## 预览图像

您可以在面板上显示已扫描原稿的预览图像以检查要发送的图像。



- 1 请按照第 3-4 页上的自动发送中所述的步骤准备发送图像。
- 2 按 [快速设置] 左侧的 [预览]、[原稿类型 / 传送]、[图像质量] 或 [高级设置] 画面。

本机会扫描原稿并显示预览图像。

按 [详细内容] 显示预览图像。要放大图像，请按 [⊕]。要缩小时，请按 [⊖]。可在放大图像中按 [^]、[v]、[<] 或 [>] 以移动显示的部分。

**注：**如果修改了以下传送功能，结果会被应用在预览图像中。有关传送功能的详细信息，请参阅第 3-4 页上的自动发送或第 4-1 页上的传真操作 (高级)。

- 扫描分辨率
- 扫描浓度
- 原稿尺寸选择
- 发送尺寸选择
- 缩小 / 放大
- 原稿方向
- 图像质量选择
- 删边

如果您将多页原稿放入选购件送稿器，本机会扫描所有原稿但只预览第一页。您可按 [详细内容] 来查看所有预览图像。按 [v] 可以它们被扫描的顺序在预览画面中移动。

显示预览图像时您无法更改传送功能。

要更改任何传送功能时，请按停止键或者按 [取消]。预览图像会消失并且目的地被取消。要再次查看预览时，请更改传送功能并选择目的地。

- 3 按开始键发送传真。此时会开始传送。



**注：**在发送前检查目的地中选择开启时，按下开始键会出现目的地确认画面。有关详情，请参阅第 5-12 页上的目的地的确认画面。

使用选购件送稿器时若要查看预览图像，请再次将原稿放入选购件送稿器。

您还可以用相同的方法查看查询传送预览图像。当您按开始键进行查询传送时，本机会扫描原稿并将图像保存至查询文件夹。有关查询传送的详细信息，请参阅第 4-50 页上的使用查询传送。

您无法在以下情况下预览图像：

- 原稿为非标准文件尺寸时
- 使用混合尺寸原稿模式时
- 直接传送期间
- 查询接收期间
- 在长原稿设定中选择了开启时

## 快速设置画面

要显示快速设置画面（该画面显示常用的传真发送设定），请按传真基本画面中的 [ 快速设置 ]。



**注：**可在快速设置画面中配置的设定为基本设定。要配置高级设定，请使用 [ 原稿 / 发送数据格式 ]、[ 图像质量 ] 和 [ 高级设置 ]。

## 可以在快速设置画面中登录的功能

默认情况下登录的功能以及可以登录的功能如下。

默认情况下登录的功能	可以登录的功能
<ul style="list-style-type: none"> <li>1: 原稿尺寸</li> <li>2: 传真发送分辨率</li> <li>3: 浓度</li> <li>4: 双面 / 书本原稿</li> <li>5: 连续扫描</li> <li>6: 原稿图像</li> </ul>	<ul style="list-style-type: none"> <li>• 原稿尺寸</li> <li>• 发送尺寸</li> <li>• 浓度</li> <li>• 传真发送分辨率</li> <li>• 连续扫描</li> <li>• 双面 / 书本原稿</li> <li>• 原稿方向</li> <li>• 原稿图像</li> <li>• 缩小 / 放大</li> </ul>

## 更改登录的功能



以下步骤为将传真功能的快速设置画面中登录的浓度替换为缩小/放大的示例。

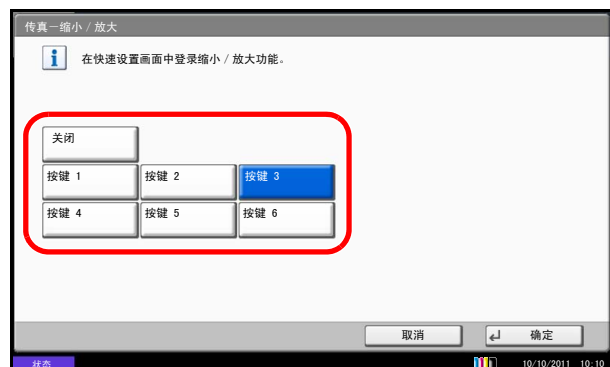

- 1 按系统菜单键。
- 2 按[传真]、快速设置登录下的[下一步]，然后按缩小/放大下的[更改]。
- 3 在此处按[按键 3]作为设定更换位置的按键。
- 4 按[确定]。出现一个确认画面。按[是]。倍率质量功能将为新登录的按键 3。

## 登录快捷方式

在快速设置画面中添加快捷方式，以便访问常用的功能。可以根据需要更改链接至已登录快捷方式的功能名称。您最多可登录 6 个快捷方式。

### 添加快捷方式

快捷方式登录操作在各功能的设置画面中执行。可以为画面中显示 [ 添加快捷方式 ] 的所有功能登录快捷方式。

请使用以下步骤登录快捷方式。



- 1 在各功能的设置画面中执行所需的设定后，请按 [ 添加快捷方式 ]。
- 2 按与要登录的快捷方式编号（01 至 06）对应的按键。

**注：** 如果选择已登录的快捷方式编号，则当前已登录的快捷方式将被新的快捷方式替代。

- 3 输入快捷方式名称，然后按 [ 保存 ] 添加快捷方式。

### 编辑和删除快捷方式

请按照以下步骤更改快捷方式编号 / 名称或删除快捷方式。

- 1 在各功能的设置画面中，按画面底部的 [ 添加快捷方式 ]。
- 2 按 [ 编辑 ]，然后按与需要更改或删除的快捷方式编号（01 至 06）对应的按键。
- 3 要编辑某个快捷方式，请按 [ 更改 ] 更改快捷方式按钮编号和名称，并按 [ 确定 ]，最后按 [ 保存 ]。在确认画面中选择 [ 是 ] 更改快捷方式。

要删除快捷方式，请按 [ 删除该快捷方式 ]。在确认画面中选择 [ 是 ] 删除该快捷方式。

## 4 传真操作（高级）

本章节介绍有效使用传真的方法。

• 长原稿 .....	4-2
• 延时传送 .....	4-3
• 群组传送 .....	4-6
• 待机传送 .....	4-9
• 插入发送 .....	4-10
• 链接拨号 .....	4-11
• 手动发送 .....	4-13
• 手动接收 .....	4-14
• 远程切换功能 .....	4-16
• 按照条件打印 / 发送接收的传真（存储转发） .....	4-18
• 传真文件夹功能 .....	4-38
• 子地址通信 .....	4-45
• 程序拨号 .....	4-47
• 查询通信 .....	4-49
• 部门管理 .....	4-60
• 其他实用功能 .....	4-64

## 长原稿

使用选购件送稿器扫描长原稿（供纸方向中较长的原稿）。

---

**注：**仅可发送长原稿的一面。

可扫描长度最大为 1,600 mm 的原稿。

---

- 1 按**传真键**。
- 2 将原稿放入选购件送稿器。
- 3 按 [ 原稿 / 发送数据格式 ]，然后按 [ 长原稿 ]。
- 4 要扫描长原稿时，请按 [ 开启 ]，而要扫描标准尺寸原稿时，请按 [ 关闭 ]。
- 5 按 [ 确定 ]。
- 6 设定目的地，然后按**开始键**。此时会开始传送。

---

**注：**在发送前检查目的地中选择开启时，按下开始键会出现目的地确认画面。有关详情，请参阅第 5-12 页上的目的地的确认画面。

---

## 延时传送

当您设定了传送开始时间时，该功能会在预设的时间自动发送原稿。您可以同时使用延时传送和群组传送功能等。

此处会介绍设定开始时间后将原稿发送至一个目的地的方法。

---

**重要：**如果触摸面板上显示的当前时间不正确，您将无法以预设的时间正确发送原稿。此时，请调节时间。有关详情，请参阅第 2-4 页上的日期和时间输入。

---

**注：**您无法选择直接传送。

在 00:00 至 23:59 之间以一分钟为单位设定时间。

连同待机传送和插入发送，您最多可以为延时传送设置 200 个目的地。

当设定了相同时间的两个或更多延时传送时，将以它们设定的顺序进行传送。但是，系统会同时执行至相同目的地的传送，而不受设定顺序的影响。

您可以在指定传送时间之前的任何时间取消延时传送。您还可以在指定时间之前发送延时传送。（请参阅第 3-14 页上的取消和发送延时传送（队列）。）

您可以在指定传送时间之前的任何时间更改延时传送的目的地。（请参阅第 4-4 页上的更改 / 删除延时传送。）

在您通过传真发送存储在自定义文件夹中的文件时，如果使用延时传送，您将无法移动文件，直至发送完成。有关使用自定义文件夹的详情，请参阅机器的操作手册。

---

### 批量传送功能

当要发送至相同目的地的传真原稿用延时传送设定了相同的传送开始时间时，您可以使用批量传送发送最多 10 个原稿群组。该功能可防止重复通信至同一目的地并减少通信成本。

---

**注：**直接传送时，无法以批量传送发送原稿。

如果目的地包括使用数字键和单触键输入的数字，则不可进行批量传送。

群组传送期间，当您为两个或更多原稿群组设定了相同的传送开始时间，并且每个群组都包含了相同的接收系统传真号码时，您无法将原稿作为批量传送来发送。

当传送开始时间到达，并且有传真原稿等待重拨至同一接收系统时，等待的原稿也会作为批量传送被一起发送。部门管理开启时，仅使用延时传送设定了相同帐户 ID 的原稿会作为批量传送被发送。

---

- 1 按传真键。
- 2 放置原稿。
- 3 按 [高级设置]，然后按 [传真延时传送]。



4 按 [ 开启 ], 然后使用 [ + ]/[ - ] 输入传送开始时间。

**注:** 您还可以按 [ 数字键 ] 并使用数字键输入传送开始时间。

5 按 [ 确定 ]。

6 设定目的地, 然后按开始键。

原稿会被扫描, 传送将在预设的时间开始。

**注:** 在发送前检查目的地中选择开启时, 按下开始键会出现目的地确认画面。有关详情, 请参阅第 5-12 页上的目的地的确认画面。

## 更改 / 删除延时传送

您可以更改或删除延时传送的目的地。

请使用以下步骤检查作业信息。



1 按状况确认 / 操作终止键。

2 按 [ 发送作业 ], 然后按 [ 预约作业 ]。

3 从列表中选择您想要更改或删除的作业, 然后按 [ 详细内容 ]。

此时会显示所选作业的详细信息。

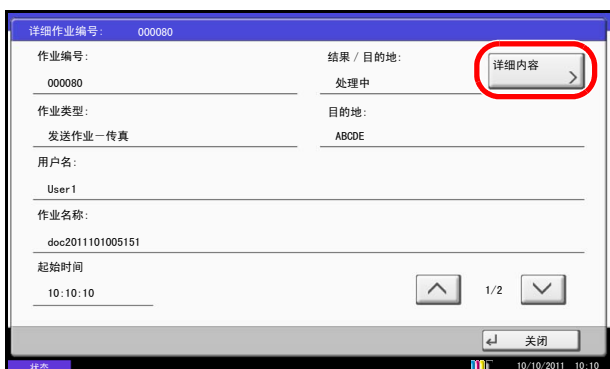

按状态 / 目的地下的 [ 详细内容 / 编辑 ]。





#### 4 将目的地更改为另一个目的地时

- 1 按 [√] 或 [^] 选择您想要更改的目的地。

##### 按 [ 地址簿 ] 时

- 1 按 [ 删除 ]。
- 2 从列表中选择您想要更改的目的地。

##### 使用数字键输入传真号码时

- 1 使用数字键输入传真号码。
- 2 按 [ 确定 ]。
- 2 从地址簿中选择要添加的地址，或者使用数字键输入传真号码。  
按 [ 详细内容 / 编辑 ] 显示所选目的地的详细信息。

**注：**如果新目的地的输入检查为关闭，请按 [ 确定 ] 以完成号码输入。

如果新目的地的输入检查为开启，按 [ 确定 ] 则会显示传真号码确认画面。重新输入相同的传真号码，然后按 [ 确定 ] 完成输入。

当 [ 新目的地输入 ] 被设为 [ 禁止 ] 时，则不可使用数字键输入传真号码。有关详情，请参阅第 4-59 页上的禁止使用数字键输入传真号码。

- 3 按 [ 确定 ]。
- 4 在确认画面中按 [ 是 ] 更改目的地。

##### 删除目的地或删除作业时

- 1 按 [√] 或 [^] 选择您想要删除的目的地。
- 2 按 [ 删除 ]。

- 5 检查列表后，请按 [ 检查 ]，然后按 [ 确定 ]。

## 群组传送

该功能允许您将相同的原稿一次发送至数个目的地。机器会将要发送的原稿暂时存储在内存中，自动重复拨号，然后传送至设定的目的地。

**注：**使用目的地群组时，您可以一次将原稿最多发送至 500 个目的地。

您可以同时使用该功能和子地址通信以及延时传送。

选择了直接传送时，会在传送时更改为存储传送。

## 使用传真地址发送

- 1 按传真键。
- 2 放置原稿。
- 3 选择目的地。

### 输入传真号码

- 1 按 [ 传真号码输入 ]，然后使用数字键输入传真号码。按 [ 下一个目的地 ] 输入下一个传真号码。
  - 如果 *新目的地的输入检查* 为关闭，请按 [ 确定 ] 以完成号码输入。
  - 如果 *新目的地的输入检查* 为开启，按 [ 确定 ] 则会显示传真号码确认画面。重新输入相同的传真号码，然后按 [ 确定 ] 完成输入。
  - 当 [ 新目的地输入 ] 被设为 [ 禁止 ] 时，则不可使用数字键输入传真号码。有关详情，请参阅第 4-59 页上的 *禁止使用数字键输入传真号码*。

有关详情，请参阅机器操作手册中的 *新目的地的输入检查*。

要继续输入新的号码，请按 [ 传真号码输入 ] 并重复上述步骤。

要修改传真号码，请按 [ 编辑 ]。

- 2 输入所有目的地后，请按 [ 确定 ]。

### 从地址簿中选择目的地

- 1 按 [ 地址簿 ]。

- 2 选择目的地旁边的复选框，从列表中进行选择。  
要使用 LDAP 地址簿，请选择 [ 目的地 ] 中的 [ 分机地址簿 ]。
- 3 按 [ 确定 ]。

#### 从单触键中选择目的地

按所有其中登录了所需目的地的单触键。

---

**注：**有关地址簿详情，请参阅第 3-16 页上的从地址簿中选择目的地。有关单触键详情，请参阅第 2-13 页上的使用单触键。

您可以组合使用直接输入、地址簿和单触键来选择目的地。

---

- 4 选择所有目的地后，请按开始键。此时会开始传送。

---

**注：**在发送前检查目的地中选择开启时，按下开始键会出现目的地确认画面。有关详情，请参阅第 5-12 页上的目的地的确认画面。

---

## 使用互联网传真地址发送

---

**注：**有关发送互联网传真的详细信息，请参阅第 8-8 页上的互联网传真传送。

---

- 1 按发送键。
- 2 放置原稿。
- 3 选择目的地。

#### 输入互联网传真地址

- 1 按 [ 互联网传真地址输入 ]。
- 2 按 [ 互联网传真地址 ] 输入互联网传真地址，然后按 [ 确定 ]。
  - 如果新目的地的输入检查为关闭，请按 [ 确定 ] 以完成号码输入。
  - 如果新目的地的输入检查为开启，按 [ 确定 ] 则会显示互联网传真号码确认画面。重新输入相同的互联网传真号码，然后按 [ 确定 ] 完成输入。

有关详情，请参阅机器操作手册中的新目的地的输入检查。

要继续输入新的地址，请按 [ 互联网传真地址输入 ] 并重复上述步骤。

要修改互联网传真号码，请按 [ 详细内容 / 编辑 ]。

**3** 输入所有目的地后，请按 [ 确定 ]。

#### 从地址簿中选择目的地

**1** 按 [ 地址簿 ]。

**2** 选择目的地旁边的复选框，从列表中进行选择。

要使用 LDAP 地址簿，请选择 [ 目的地 ] 中的 [ 分机地址簿 ]。

**3** 按 [ 确定 ]。

#### 从单触键中选择目的地

按所有其中登录了所需目的地的单触键。

---

**注：**有关地址簿详情，请参阅第 3-16 页上的从地址簿中选择目的地。有关单触键详情，请参阅第 2-13 页上的使用单触键。

您可以组合使用直接输入、地址簿和单触键来选择目的地。

---

**4** 选择所有目的地后，请按开始键。此时会开始传送。

---

**注：**在发送前检查目的地中选择开启时，按下开始键会出现目的地确认画面。有关详情，请参阅第 5-12 页上的目的地的确认画面。

---

## 待机传送

通信期间，您可以扫描原稿并预约下一个传送。第一次通信完成时，机器会自动开始预约的下一个传送。使用待机传送时，如果由于群组传送而使通信延迟，您则无需等待。

**注：**连同延时传送和插入发送，最多可预约 200 个传送。

您可以使用群组传送等其他功能。

- 1 按**传真键**。
- 2 放置原稿。
- 3 选择目的地，如需使用请设定传送功能。
- 4 按**开始键**。开始扫描原稿，然后预约下一个传送。

**注：**在*发送前检查目的地*中选择*开启*时，按下**开始键**会出现目的地确认画面。有关详情，请参阅第 5-12 页上的*目的地的确认画面*。

- 5 通信完成时，将开始预约的传送。

## 插入发送

通信期间，当您通过选择直接传送来扫描原稿时，您可以使用插入发送。即使由于群组传送或正在预约的下一个传送而使通信延迟，机器也将首先发送设定了插入发送的原稿。

**注：**当待机传送和延时传送的数量达到了 200 时，您无法使用插入发送。

视插入的时间而定，您可能无法立即进行插入传送。

- 1 按**传真键**。
- 2 使用插入发送装入要发送的原稿。
- 3 按 [ 高级设置 ]，然后按 [ 直接传真传送 ]。
- 4 按 [ 开启 ]。
- 5 按 [ 确定 ]。
- 6 设定目的地，然后按**开始键**。原稿将形成队列，当可以进行传送时将开始传送。

**注：**在发送前检查目的地中选择开启时，按下开始键会出现目的地确认画面。有关详情，请参阅第 5-12 页上的目的地的确认画面。

有关直接传送的操作，请参阅第 3-4 页上的选择传送方法。

要在等待插入发送时取消传送，请按操作面板上的**停止键**，或接触摸面板上的 [ 取消 ]。有关详情，请参阅第 3-14 页上的取消通信。

- 7 插入发送完成时，取消的通信和待机传送将自动恢复。

## 链接拨号

链接拨号功能可将数个目的地号码中的相同部分作为链接号码与接收系统的传真号码链接拨号。

通过将多个电话公司的多个电话号码设为链接号码，您可在日后选择拨打费用最低的电话号码来将传真发送至远端或国际目的地。

**注：**您可以在接收系统的传真号码开头使用链接号码。

可方便地将常用的链接号码登录至地址簿或单触键。有关登录至地址簿的信息，请参阅第 2-5 页上的登录一个新目的地。有关登录至单触键，请参阅第 2-13 页上的登录新的单触键。

例如，当使用“010”作为链接号码时

- 1 按传真键。
- 2 放置原稿。
- 3 按 [ 传真号码输入 ]，然后使用数字键输入“010”。要使用地址簿或单触键，请选择“010”登录的目的地。

**注：**有关地址簿和单触键的信息，请参阅第 2-5 页上的使用地址簿和第 2-13 页上的使用单触键。

当 [ 新目的地输入 ] 被设为 [ 禁止 ] 时，则不可使用数字键输入传真号码。有关详情，请参阅第 4-59 页上的禁止使用数字键输入传真号码。



- 4 按 [ 链接 ]。

- 5 输入传真号码连接至链接号码。

使用数字键输入传真号码

使用数字键输入传真号码。

- 如果新目的地的输入检查为关闭, 请按 [ 确定 ] 以完成号码输入。
- 如果新目的地的输入检查为开启, 按 [ 确定 ] 则会显示传真号码确认画面。重新输入相同的传真号码, 然后按 [ 确定 ] 完成输入。
- 当 [ 新目的地输入 ] 被设为 [ 禁止 ] 时, 则不可使用数字键输入传真号码。有关详情, 请参阅第 4-59 页上的禁止使用数字键输入传真号码。

有关详情, 请参阅机器操作手册中的新目的地的输入检查。

要继续输入新的号码, 请按 [ 传真号码输入 ] 并重复上述步骤。

要修改传真号码, 请按 [ 编辑 ], 然后重新输入链接号码。

#### 从地址簿中选择传真号码

- 1 按 [ 地址簿 ]。
- 2 从列表中选择目的地。您可以选择数个目的地。
- 3 按 [ 确定 ]。链接号码 “010” 将被自动添加至所有目的地。

#### 从单触键中选择传真号码

从单触键中选择目的地。链接号码 “010” 将被自动添加至所选目的地。

要使用单触键输入其他传真号码, 请重新输入链接号码。

- 6 按开始键。此时会开始传送。

---

**注:** 在发送前检查目的地中选择开启时, 按下开始键会出现目的地确认画面。有关详情, 请参阅第 5-12 页上的目的地的确认画面。

---



## 手动发送

该方法允许您通过在确认电话线路连接至接收系统之后按**开始**键来发送原稿。将电话机（市售产品）连接至本机可让您在发送原稿之前和接收系统的人员通话。

### 确认连接至接收系统之后使用

您可以在确认电话线路已连接至接收系统后发送原稿。

- 1 按**传真**键。
- 2 放入原稿。
- 3 按 [ 免提 ]。
- 4 使用数字键输入接收系统的号码。

---

**注：**要取消操作时，请按 [ 脱机 ]。

---

- 5 当您听到传真音时，电话线路即已经连接至接收系统。按**开始**键。此时会开始传送。

---

**注：**在发送前检查目的地中选择**开启**时，按下**开始**键会出现目的地确认画面。有关详情，请参阅第5-12页上的**目的地的确认画面**。

---

### 使用电话发送

当您想要和接收系统的人员通话或者接收系统需要切换至传真时，请使用该方法发送原稿。

- 1 放入原稿。
- 2 拿起听筒，然后拨打接收系统的号码。
- 3 检查电话线路是否已连接至接收系统的传真机。

#### 当您听到传真音时

接收系统处于传真操作下。

- 1 按**传真**键。
- 2 按 [ 免提 ]。
- 3 按**开始**键。此时会开始传送。

#### 当您听到来自接收系统的声音时

电话线路已连接至接收系统的电话。通话结束时，请执行上述的步骤1至3。

- 4 发送开始时（操作面板上的**处理中**指示灯开始闪烁时），请将听筒放回原来的位置。

## 手动接收

该方法允许您在确认电话线路已连接至发送系统后通过按 [ 手动接收 ] 来接收传真。将电话机连接至（市售产品）本机可让您在和发送系统的人员通话之后接收原稿。

**注：**已经为本机的接收模式预设了传真自动接收。要使用手动接收时，您需要将接收模式更改为手动接收。要更改至手动模式时，请参阅第6-14页上的接收模式。

安装了2个选购件传真组件（双线传真选购件）时，端口2上唯一可用的接收模式为传真自动接收。

### 确认连接至发送系统后接收

您可以在通过声音确认电话线路已连接至发送系统后接收原稿。

- 1 有来电进入时，机器会响铃。
- 2 按传真键。
- 3 按 [ 免提 ]，然后按 [ 手动接收 ]。
- 4 发送人开始传送后，机器会开始接收原稿。

### 使用要接收的电话

和发送系统的人员通话后，当您想要接收原稿时请使用该方法。

- 1 有来电进入时，连接至本机的电话会响铃。
- 2 拿起电话听筒。
- 3 检查电话线路是否已连接至发送系统的传真机。

当您听到传真音时

发送系统处于传真操作下。

- 1 按状况确认 / 操作终止键。





- 按 [ 设备 / 通信 ], 然后按 [ 手动接收 ]。将开始接收。

**注：**使用可发送音频信号的电话机时，请利用远程切换功能用电话开始接收原稿。（请参阅第 4-16 页上的远程切换功能。）

当您听到来自接收系统的声音时

电话线路已连接至发送系统的电话。通话结束时，请执行上述的步骤 1 至 2。

发送系统开始传送后，机器会开始接收原稿。

- 接收开始时（操作面板上的处理中指示灯开始闪烁时），请将听筒放回原来的位置。

## 远程切换功能

您可以通过连接的电话机操作来开始接收传真。该功能便于结合使用彼此安装在远程地点的机器和电话机（市售产品）。

要通过连接的电话机操作来开始传真接收时，请使用以下操作。

---

**注：**要使用远程切换，需要将音频信号发送电话机（市售产品）连接至本机。但是，即使该电话机为音频信号发送电话机，视电话机类型而定，可能不能满意使用该功能。有关详情，请联系您购买本机的代理或商店。

---

### 如何登录远程切换拨号

远程切换拨号在出厂时被设定为 55，但是您可以更改拨号号码。

- 1 按**系统菜单**键。
- 2 按 [ 传真 ]、*接收*下的 [ 下一步 ]、*传真*下的 [ 下一步 ]，然后按 *远端切换拨号*下的 [ 更改 ]。
- 3 按 [ + ]/[ - ] 或数字键输入您新登录的号码。（00 至 99）
- 4 按 [ 确定 ]。

## 使用远程切换拨号

要通过连接的电话机操作来开始传真接收时，请使用以下操作。



1 连接的电话机会响铃。

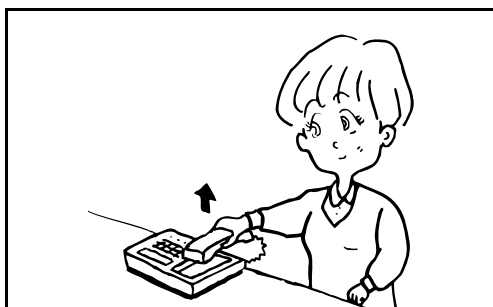

2 拿起电话听筒。

3 当您从听筒中听到传真音时，请使用电话机上的拨号按钮输入两位数远程切换拨号号码。

---

**注：**远程切换拨号在出厂时被设定为 55。  
输入 2 位数的远程切换拨号号码时，请缓慢按数字。如果按数字的速度过快，线路可能会无法切换至机器。

---

4 电话线路会切换至本机，然后开始接收。

## 按照条件打印 / 发送接收的传真（存储转发）

当您接收了传真后，您可以将接收的图像转发至其他传真机、电脑以及传真文件夹或者指定一个份数。

### 用于转发的转发目的地和转发条件的类型

您可以设定用于转发的转发目的地和条件。

#### 转发目的地类型

您可以将接收的传真转发至其他传真机或传真文件夹，将其作为互联网传真或电子邮件附件进行发送或者将其传送至文件夹（SMB 或 FTP）。

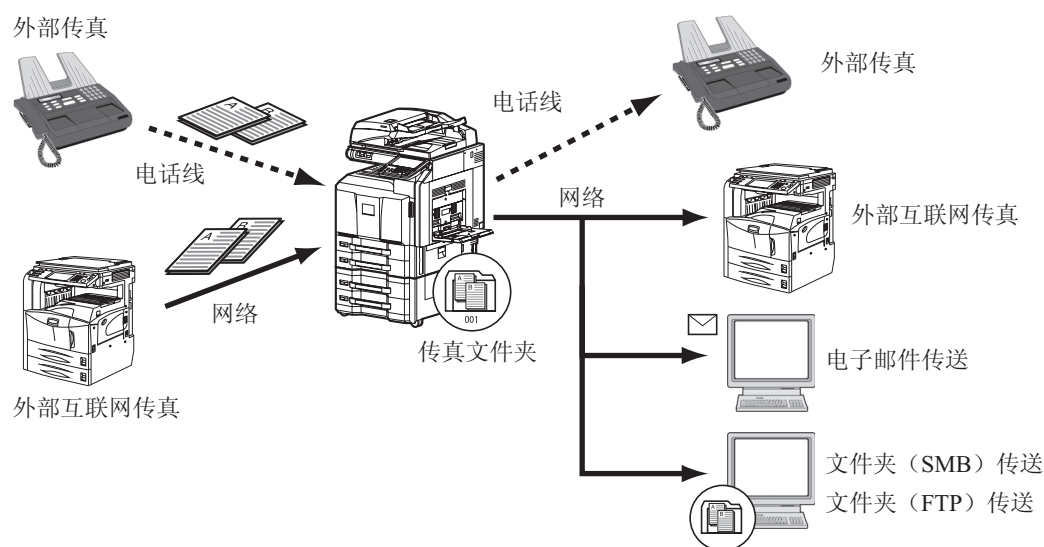

#### 转发条件

**重要：**符合转发条件之一的传真将被转发至一个目的地。如果该传真符合多个转发条件，首先登录的转发条件具有较高的优先级。转发条件如以下 1 至 5 所示。要更改转发条件的优先顺序，请参阅第 4-27 页上的通过条件提高设定的优先级。

转发条件如下所示：

- 1 子地址
- 2 发送人传真号码
- 3 端口（安装了 2 个选购件传真组件（双线传真选购件）时）
- 4 接收者地址（互联网传真）

通过使用存储转发功能，您可以执行以下通信。

## 子地址加密传输

您可以将接收的原稿存储在事先登录的传真文件夹中而不进行打印，然后在没有人看到的情况下将其输出。

### 设定示例

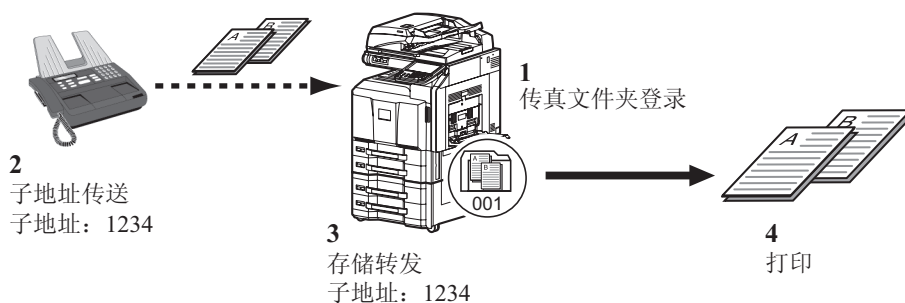

- 1 登录传真文件夹。(请参阅第 4-38 页。)
- 2 执行子地址传送。
- 3 用存储转发将原稿存储在传真文件夹中。
- 4 打印传真文件夹中的原稿。(请参阅第 4-40 页。)

## 子地址中继广播通信

接收的原稿会转发至多个传真机。通过按照转发条件设定子地址，您可以将中继广播限制为特定的通信。

**注：**使用转发时，您可以选择是否打印接收的原稿。同时，您也可以在打印时指定份数。请参阅第 4-30 页上的设定份数。

### 设定示例

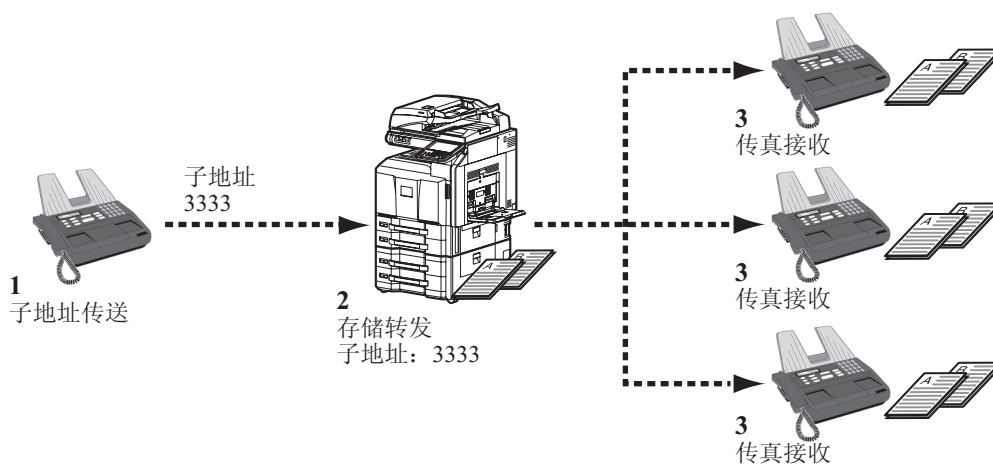

- 1 执行子地址传送。
- 2 使用存储转发将接收的原稿转发至多个传真机。
- 3 各个转发目的地都会接收传真。

## 使用所有传真接收的条件

通过将条件应用到所有传真接收，您可以根据条件打印或转发所有的传真。

要使用所有传真接收的条件时，请使用以下步骤。

**注：**要通过各个接收条件登录设定时，请参阅第 4-22 页上的使用指定传真接收的条件。

要更改输入内容时，请执行相同的操作。

使用所有传真接收的条件时，接收的文件不可存储在传真文件夹中。

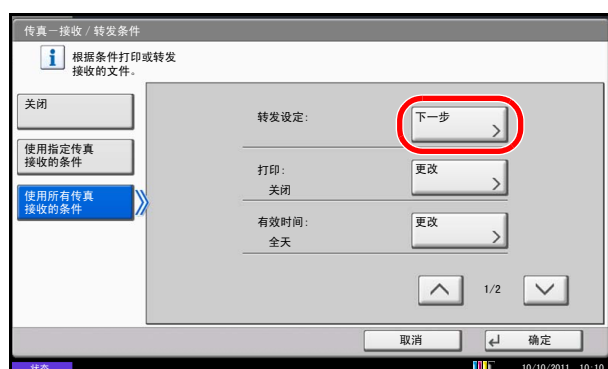

- 1 按系统菜单键。
- 2 按 [ 传真 ]，然后按 接收 / 转发条件下的 [ 下一步 ]。
- 3 按 [ 使用所有传真接收的条件 ]。
- 4 按 转发设定下的 [ 下一步 ]。

- 5 按 转发下的 [ 更改 ]。
- 6 选择 [ 开启 ] 或 [ 关闭 ] 设定是否转发接收的文件，然后按 [ 确定 ]。
- 7 按 转发目的地下的 [ 更改 ]。
- 8 设定转发目的地。通过按下以下按键中的一个来选择对方，然后按 [ 确定 ] 将对方添加至列表。

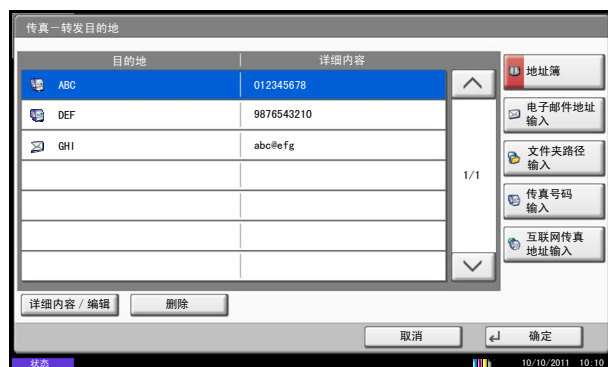

**注** 您可以登录多个目的地。通过将群组设定为目的地，您最多可以指定 500 个接收方。



按键	说明
地址簿	选择地址簿或分机地址簿中登录的目的地。
电子邮件地址输入	以电子邮件传送来转发原稿。输入您将要转发接收原稿的对方电子邮件地址。
文件夹路径输入	用文件夹 (SMB) 传送或文件夹 (FTP) 传送来转发原稿。输入您将要转发接收原稿的对方主机名、路径、登录用户名和登录密码。
传真号码输入	将原稿转发至其他传真机。使用数字键输入接收者的传真号码并设定传送详细内容。 当 [新目的地输入] 被设为 [禁止] 时, 则不可使用数字键输入传真号码。有关详情, 请参阅第 4-59 页上的禁止使用数字键输入传真号码。
互联网传真地址输入	使用互联网传真转发原稿。输入接收方的互联网传真地址, 然后设定目的地机器的条件。

**注:** 要编辑登录的目的地时, 请从列表中选择要编辑的目的地, 按 [详细内容 / 编辑], 然后编辑目的地。

要删除登录的目的地时, 请从列表中选择要删除的目的地, 然后按 [删除]。

**9** 按 [确定]。

**10** 您可以根据需要更改以下设定。

- 文件格式设定
- 电子邮件主题附加信息设定
- FTP 加密传送设定
- 文件分离

**注:** 有关以上设定的详情, 请参阅第 4-28 页上的转发详细设定。

**11** 按 [确定]。

12 您可以更改以下设定。

- 份数
- 启用时间设定
- 文件名称登录

**注：**有关以上设定的详情，请参阅第 4-28 页上的转发详细设定。

13 按 [ 确定 ]。

## 使用指定传真接收的条件

要通过各个接收条件登录设定时，请按照以下步骤进行操作。最多可以登录 100 个条件。



1 按系统菜单键。

2 按 [ 传真 ]，然后按 接收 / 转发条件下的 [ 下一步 ]。

3 按 [ 使用指定传真接收的条件 ]。

4 按 [ 添加 ]。

5 按条件编号下的 [ 更改 ]。

6 按 [ + ] 或 [ - ] 或者使用数字键输入条件编号。您可以在 001 至 100 之间输入条件编号。

7 按 [ 确定 ]。

8 按条件名称下的 [ 更改 ]。

9 输入条件名称，然后按 [ 确定 ]。

**注：**有关字符输入的详情，请参阅附录-2 页上的字符输入方法。

最多可以输入 32 个字符的条件名称。

- 10 按条件下的 [ 更改 ]。
- 11 要转发传真接收时，请选择 [ 传真 ]，然后按 [ 下一步 ]。
- 要转发互联网传真接收时，请选择 [ 互联网传真 ]，然后按 [ 下一步 ]。
- 12 登录条件。

在步骤 11 中选择了传真时。

条件	登录方法
子地址	按 [ 子地址 ]，然后使用数字键输入子地址。使用 0~9 之间的数字、“(空格)”、“#”以及“*”输入最多为 20 位的子地址。
发送人传真号码	按 [ 发送人传真号码 ]，使用数字键输入发送人传真号码。您最多可输入 20 个字符。 仅可为发送人传真号码最多登录 9 个转发条件。 当 [ 新目的地输入 ] 被设为 [ 禁止 ] 时，则不可使用数字键输入传真号码。有关详情，请参阅第 4-59 页上的禁止使用数字键输入传真号码。
端口	按 [ 端口 ]，然后选择 [ 端口 1 ] 或 [ 端口 2 ]。如果选择了该端口，则不可使用传真文件夹转发。 仅当安装了 2 个选购件传真组件（双线传真选购件）时才会出现该设定。

在步骤 11 中选择了互联网传真时。

条件	登录方法
互联网传真地址	按 [ 互联网传真地址 ]。输入目的地互联网传真地址。您最多可输入 128 个字符。

**注：**通过选择一个发送人传真号码（目的地机器中输入的本地传真信息），但是发送人传真号码为空白时设定转发条件时，您可转发来自其号码未登录到发送人传真号码输入中的发送者的传真。

将发送人传真号码设定为转发条件时，请通过下拉菜单在搜索下选择搜索条件。

- 与 ... 相同
- 以 ... 开始
- 以 ... 结束
- 包括

**13** 按 [ 确定 ]。

**14** 按 *转发设定* 下的 [ 下一步 ]。

**15** 按 *转发* 下的 [ 更改 ]。

**16** 选择 [ 开启 ] 或 [ 关闭 ] 设定是否转发接收的文件，然后按 [ 确定 ]。

**17** 按 *转发目的地* 下的 [ 更改 ]。

**18** 设定转发目的地。通过按下以下按键中的一个来选择对方，然后按 [ 确定 ] 将对方添加至列表。

按键	说明
地址簿	选择地址簿或分机地址簿中登录的目的地。
电子邮件地址输入	以电子邮件传送来转发原稿。输入您将要转发接收原稿的对方电子邮件地址。
文件夹路径输入	用文件夹 (SMB) 传送或文件夹 (FTP) 传送来转发原稿。输入您将要转发接收原稿的对方主机名、路径、登录用户名和登录密码。
传真号码输入	将原稿转发至其他传真机。使用数字键输入接收者的传真号码并设定传送详细内容。 当 [ 新目的地输入 ] 被设为 [ 禁止 ] 时，则不可使用数字键输入传真号码。有关详情，请参阅第 4-59 页上的禁止使用数字键输入传真号码。
互联网传真地址输入	使用互联网传真转发原稿。输入接收方的互联网传真地址，然后设定目的地机器的条件。

---

**注:** 要编辑登录的目的地时, 请从列表中选择要编辑的目的地, 按 [ 详细内容 / 编辑 ], 然后编辑目的地。

要删除登录的目的地时, 请从列表中选择要删除的目的地, 然后按 [ 删除 ]。

---

19 按 [ 确定 ]。

20 您可以根据需要更改以下设定。

- 文件格式
- 电子邮件主题附加信息
- FTP 加密传送
- 文件分离

---

**注:** 有关以上设定的详情, 请参阅第 4-28 页上的转发详细设定。

---

21 按 [ 确定 ]。

22 按 *存储在传真文件夹中* 下的 [ 更改 ]。

23 要将原稿存储至传真文件夹中时, 请按 [ 开启 ]。如果您不想将原稿存储至传真文件夹, 请选择 [ 关闭 ], 按 [ 确定 ], 然后进入步骤 25。

---

**注:** 要将传真文件夹设定为转发目的地时, 请事先登录传真文件夹。有关详情, 请参阅第 4-38 页上的传真文件夹功能。

---

24 选择要用来存储原稿的传真文件夹, 然后按 [ 确定 ]。

如果您对传真文件夹设定了密码, 请输入密码, 然后按 [ 确定 ]。

25 您可以更改以下设定。

- 份数
- 启动时间设定
- 文件名称登录
- 优先设定

---

**注:** 有关以上设定的详情, 请参阅第 4-28 页上的转发详细设定。

---

- 26 按 [ 登录 ]。此时会登录转发设定。
- 27 要登录其他转发设定时，请重复步骤 4 至 26。
- 28 要设定转发不符合条件的接收的传真，请选择 *其他*，按 [ 详细内容 ] 并更改设定。

---

**注** 如果未选择 *其他*，将打印不符合条件的接收的传真。不可在 *其他* 设定中设定保存至传真文件夹。

---

- 29 从列表中选择要启用的转发设定旁边的复选框。要启用的转发设定旁边的复选框会被勾选。

---

**注：**要禁用设定时，请按复选框并勾去该复选标记。

---

- 30 按 [ 确定 ] 通过各个条件保存设定。

## 通过条件更改 / 删除设定

要按照条件更改或删除设定时，请按照以下步骤进行操作。

- 1 按照第4-22页上的使用指定传直接收的条件中的步骤1至3操作。
- 2 选择要删除或更改的条件名称。  
要删除条件名称时，请进入下一步骤。要更改条件名称时，请进入步骤4。
- 3 按 [ 删除 ]。显示确认画面时，请按 [ 是 ]，然后进入步骤6。
- 4 按 [ 详细内容 ]。
- 5 有关更改设定，请参阅第4-22页上的使用指定传直接收的条件中的步骤5至26。
- 6 删除或更改完成后，请按 [ 确定 ]。

4

## 通过条件提高设定的优先级

要通过条件提高设定的优先级时，请按照以下步骤进行操作。

- 1 按照第4-22页上的使用指定传直接收的条件中的步骤1至3操作。
- 2 选择要重新设定优先级的条件名称。
- 3 按 [ 提高优先 ]。  
此时所选条件的优先级会被提高。

## 取消接收 / 转发条件的设定

要取消存储转发时，请按照以下步骤进行操作。

- 1 按系统菜单键。
- 2 按 [ 传真 ]，然后按接收 / 转发条件下的 [ 下一步 ]。
- 3 按 [ 关闭 ]，然后按 [ 确定 ]。

## 转发详细设定

使用转发设定，您可以更改以下详细设定。

### 启动时间设定

指定预设条件启动和禁用的时间。



- 1 按照第4-20页上的使用所有传真接收的条件中的步骤1至3操作。

按照第4-22页上的使用指定传真接收的条件中的步骤1至3操作。

- 2 选择条件，然后按 [ 详细内容 ]。
- 3 按启动时间下的 [ 更改 ]。
- 4 选择 [ 全天 ] 或 [ 预设时间 ]。

要全天转发接收的原稿时，请选择 [ 全天 ]，按 [ 确定 ]，然后进入步骤5。

要设定转发时间时，请按 [ 预设时间 ]，然后进入下一步骤。

- 5 按 [+]/[-] 输入起始时间和结束时间，然后按 [ 确定 ]。

**注：** 输入 24 小时制时间。

### 优先设定

设定登录的转发条件的优先级。

- 1 按照第4-22页上的使用指定传真接收的条件中的步骤1至3操作。
- 2 选择条件，然后按 [ 详细内容 ]。
- 3 按优先下的 [ 更改 ]。
- 4 按 [+] 或 [-] 或者使用数字键输入优先级。
- 5 按 [ 确定 ]。



### 文件格式设定（用于各个条件）

如果您将文件作为电子邮件附件进行发送或者将其传送至文件夹（SMB 或 FTP），请选择 PDF、TIFF 或 XPS 作为文件格式。

- 1 按照第4-20页上的使用所有传直接接收的条件中的步骤1至4操作。  
按照第4-22页上的使用指定传直接接收的条件中的步骤1至3和步骤14操作。
- 2 选择条件，然后按 [ 详细内容 ]。
- 3 按文件格式下的 [ 更改 ]。
- 4 按 [PDF]、[TIFF] 或 [XPS]，然后按 [ 确定 ]。

**注：**如果您选择了 PDF 作为文件格式，将可用 PDF 加密功能。有关详情，请参阅机器的操作手册。

- 5 按 [ 确定 ]。

### 电子邮件主题附加信息设定

指定是否添加信息至电子邮件的主题。添加信息时，您可以选择发送人姓名或发送人。

- 1 按照第4-20页上的使用所有传直接接收的条件中的步骤1至4操作。  
按照第4-22页上的使用指定传直接接收的条件中的步骤1至3和步骤14操作。
- 2 选择条件，然后按 [ 详细内容 ]。
- 3 按电子邮件主题附加信息下的 [ 更改 ]。
- 4 按 [ 发送人名称 ]、[ 发送人传真号码 / 地址 ] 或 [ 关闭 ]，然后按 [ 确定 ]。

### FTP 加密传送设定

指定发送数据时是否使用 FTP 加密功能。

- 1 按照第4-20页上的使用所有传直接接收的条件中的步骤1至4操作。  
按照第4-22页上的使用指定传直接接收的条件中的步骤1至3操作。
- 2 选择条件，然后按 [ 详细内容 ]。
- 3 按 FTP 加密传送下的 [ 更改 ]。
- 4 按 [ 开启 ] 或 [ 关闭 ]。
- 5 按 [ 确定 ]。

---

**注:** 要启用 FTP 加密传送设定, 请确保将 *安全协议* 的 *SSL* 设为 *开启*。有关详情, 请参阅机器的 *操作手册*。

---

## 文件分离

如果通过电子邮件传送或者传送至文件夹 (SMB) 或文件夹 (FTP), 设定是否执行文件分离。

- 1 按照第 4-20 页上的使用所有传真接收的条件中的步骤 1 至 4 操作。

按照第 4-22 页上的使用指定传真接收的条件中的步骤 1 至 3 和步骤 14 操作。

- 2 选择条件, 然后按 [ 详细内容 ]。
- 3 按文件分离下的 [ 更改 ]。
- 4 按 [ 关闭 ] 或 [ 每一页 ]。

要在每页上创建一个文件时, 请选择 [ 每一页 ]。

- 5 按 [ 确定 ]。

## 设定份数

您可以设定转发接收的原稿时本机是否打印它们。您可以指定份数。

- 1 按照第 4-20 页上的使用所有传真接收的条件中的步骤 1 至 3 操作。

按照第 4-22 页上的使用指定传真接收的条件中的步骤 1 至 3 操作。

- 2 选择条件, 然后按 [ 详细内容 ]。
- 3 按打印下的 [ 更改 ]。
- 4 按 [ 开启 ] 或 [ 关闭 ]。

如果您选择了 [ 开启 ], 请按 [ + ]/[ - ] 或数字键设定份数。

- 5 按 [ 确定 ]。

## 文件名登录

您可以设定转发时要创建的文件名。您可以修改日期 / 时间和作业编号或传真号码 (互联网传真地址) 等信息。

- 1 按照第4-20页上的使用所有传真接收的条件中的步骤1至3操作。

按照第4-22页上的使用指定传真接收的条件中的步骤1至3操作。

- 2 选择条件, 然后按 [ 详细内容 ]。
- 3 按文件名下的 [ 更改 ]。
- 4 按 [ 文件名 ]。
- 5 输入文件名, 然后按 [ 确定 ]。
- 6 要将附加信息插入文件名时, 请按 [ 作业编号 ]、[ 日期和时间 ]、[ 在前面添加号码 / 地址 ] 或 [ 在后面添加号码 / 地址 ]。

**注:** 有关字符输入的详情, 请参阅附录-2页上的字符输入方法。

请注意, 当您没有添加任何附加信息时, 文件名将相同, 因此, 当用文件夹 (SMB) 传送和文件夹 (FTP) 传送转发接收的原稿时, 旧的文件将被覆盖。

- 7 按 [ 确定 ]。

## 从 Command Center（命令中心）接收（接收 / 转发条件）设定转发

您可以使用连接至网络的电脑上的 Command Center（命令中心）接收来指定本机的转发设定。

有关网络设定的信息，请参阅机器的操作手册。

### 访问 Command Center（命令中心）接收



- 1 打开网络浏览器。
- 2 在地址栏中输入本机的 IP 地址作为 URL，如 `http://192.168.48.21/`。网页将显示本机的基本信息、Command Center（命令中心）接收以及本机当前状态。
- 3 输入管理员的用户名和密码，然后单击登录。

设定管理员用户名和密码可限制一般用户访问开始页之外的页面。出于安全目的，强烈建议设定管理员密码。初始管理员密码出厂时设为“Admin”。

- 4 从左侧的导览栏中单击“Setting（设定）”以查看并为特定类别设定值。
- 5 单击“FAX / i-FAX”（传真 / 互联网传真）。

将出现传送设定对话框。

有关详情，请参阅 *Command Center（命令中心）接收操作手册*。

## 转发设定

FAX/i-FAX (传真 / 互联网传真) > Common (一般设定) > RX/Forward Requirements (接收 / 转发条件) > General (一般)

指定转发设定。

Forward (转发) 页面中可用的设定如下所示。

项目	说明
Off (关闭)	禁用转发处理。在正常操作下将接收的传真打印在纸张上。
Use Requirement List (使用条件列表)	根据指定条件执行转发处理。(有关设定步骤, 请参阅第 4-34 页上的打印设定。)
All (全部)	在不指定条件的情况下执行转发处理。以相同方式处理所有接收的传真。但是, 不可选择将它们保存在传真文件夹中的处理。(有关设定步骤, 请参阅第 4-34 页上的打印设定。)

完成设定后, 单击 **Submit** (提交) 以保存该设定。

## 转发设定

FAX/i-FAX (传真 / 互联网传真) > Common (一般设定) > RX/Forward Requirements (接收 / 转发条件) > Requirement List (条件列表) > Add (添加)

指定条件列表设定。

Requirement List-Add (条件列表 - 添加) 页面中可用的设定如下所示。

项目	说明
Requirement Number (条件编号)	输入标识条件设定的编号。
Name (名称)	给此处的条件设定命名一个易识别的名称。
Status (状态)	指定是否启用或禁用条件。
Activating Time (启动时间)	设定是否指定时间。
Enable Time (启用时间)	登录指定的条件启用或禁用的时间。可以登录 00:00 ~ 23:59 之间的任何时间。
File Name (文件名)	设定转发传真时创建的文件名。
Additional Information (附加信息)	在文件名上附加诸如日期 / 时间、作业编号和目的地地址等信息。
Add Sender Information (添加发送人信息)	设定附加信息的添加位置。如果使用互联网传送, 则附加信息包括传真传送的本地传真号码和本机的电子邮件地址。

项目	说明
Priority（优先）	当执行搜索优先于发送时，搜索键优先。
Requirement Type（条件类型）	<p>从以下项目中选择条件类型。</p> <ul style="list-style-type: none"> <li>FAX Sub Address（传真子地址）</li> <li>FAX Number（传真号码）</li> <li>FAX Reception Port（传真接收端口）</li> <li>i-FAX Address（互联网传真地址）</li> </ul> <p>选择了一个项目时，其下的文本框接受所选项目必要信息的输入。有关详情，请参阅 <i>Command Center（命令中心）接收操作手册</i>。</p>
Print（打印）	要打印传真，请单击 <b>Print（打印）</b> 。显示 Print（打印）页面。（请参阅第 4-34 页上的打印设定。）
Forward（转发）	要选择转发目的地，单击 <b>Forward（转发）</b> 。显示 Forwarding（转发）页面。（请参阅第 4-35 页上的转发设定。）
Save to FAX Box（保存至传真文件夹）	要保存接收的文件至传真文件夹，请单击 <b>Save to FAX Box（保存至传真文件夹）</b> 。显示 FAX Box（传真文件夹）页面。（请参阅第 4-36 页上的传真文件夹设定。）

完成设定后，单击 **Submit（提交）** 以保存该设定。

要设定转发不符合条件的接收的传真，请单击条件列表中 *Not complying with the requirements（不符合条件）* 下的 **Advanced（高级）**。设定状态至 **On（开启）**，然后设定各个项目。当选择了 *Use Requirements List（使用条件列表）* 时，设定在使用未登录至列表中的条件下接收传真的措施。不可执行保存至传真文件夹操作。如果状态被设为 **Off（关闭）**，将会打印不符合条件的接收的传真。

## 打印设定

**FAX/i-FAX（传真 / 互联网传真） > Common（一般设定） > RX/Forward Requirements（接收 / 转发条件） > Requirement List（条件列表） > Print（打印）**

使用本页面来指定打印设定。

Print（打印）页面中可用的设定如下所示。

项目	说明
Name（名称）	显示条件名称。
Status（状态）	显示当前是否在使用该条件。
Print（打印）	指定是否在纸张上打印。
Copies to print（打印副本）	当上一个项目被设为 On（开启）时，请指定份数。

完成设定后，单击 **Submit（提交）** 以保存该设定。

## 转发设定

FAX/i-FAX (传真 / 互联网传真) > Common (一般设定) > RX/Forward Requirements (接收 / 转发条件) > Requirement List (条件列表) > Forward (转发)

使用本页面来选择转发目的地。

Forward (转发) 页面中可用的设定如下所示。

项目	说明
Name (名称)	显示条件名称。
Status (状态)	显示当前是否在使用该条件。
Forwarding (转发)	指定是否转发。
File Format (文件格式)	选择 PDF、PDF/A 或 TIFF 作为储存转发文件的文件格式。
FTP Encrypted TX (FTP 加密传送)	设为 <b>On</b> (开启) 以启用加密传送。请注意, 还必须启用 <b>SSL 协议</b> 。
Subject Additional Information (主题附加信息)	当转发地址被指定为目的地时, 则会在转发时附加 <b>Sender Name</b> (发送人姓名) 或 <b>Sender FAX No./ Address</b> (发送人传真号码 / 地址)。设为 <b>None</b> (无), 则不附加信息。
Page Separate (分页)	选择将传真转发至计算机时是否分页。
Number of Destination (目的地号码)	显示在下一项目中显示的已登录目的地的号码。
Destination List (目的地列表)	指定要使用的传真文件夹。当单击选择按钮时, 会显示已登录传真文件夹的列表。 要添加传真文件夹, 请指定以下设定。 <ul style="list-style-type: none"> <li>• Add (添加) (请参阅第 4-36 页上的编辑目的地。)</li> <li>• Import Contacts (导入个人)</li> <li>• Import Groups (导入群组)</li> <li>• Delete (删除)</li> </ul>

完成设定后, 单击 **Submit** (提交) 以保存该设定。

## 传真文件夹设定

**FAX/i-FAX**（传真 / 互联网传真）> **Common**（一般设定）> **RX/Forward Requirements**（接收 / 转发条件）> **Requirement List**（条件列表）> **Add**（添加）> **Save to FAX Box**（保存至传真文件夹）

使用本页面来选择转发目的地。

Forward（转发）页面中可用的设定如下所示。

项目	说明
Name（名称）	显示条件名称。
Status（状态）	显示当前是否在使用该条件。
Save to FAX Box （保存至传真文件夹）	指定是否将所接收传真储存在传真文件夹中。
Box Name（文件夹名称）	指定要使用的传真文件夹。

完成设定后，单击 **Submit**（提交）以保存该设定。

## 编辑目的地

**FAX/i-FAX**（传真 / 互联网传真）> **Common**（一般设定）> **RX/Forward Requirements**（接收 / 转发条件）> **Requirement List**（条件列表）> **Add**（添加）

使用本页面来编辑目的地。

Forward – Edit（转发 - 编辑）页面中可用的设定如下所示。

项目	说明
Address Type（地址类型）	选择目的地类型。 <ul style="list-style-type: none"> <li>• E-mail（电子邮件）</li> <li>• SMB</li> <li>• FTP</li> <li>• FAX（传真）</li> <li>• i-FAX（互联网传真）</li> </ul>

如果选择了 **E-mail**（电子邮件）作为目的地类型，请指定以下设定。

- E-mail（电子邮件）

如果选择了 **SMB** 或 **FTP** 作为目的地类型，请指定以下设定。

- Host Name（主机名）
- Port number（端口编号）
- Path（路径）
- Login User Name（登录用户名）
- Login Password（登录密码）



---

如果选择了 **FAX** (传真) 作为目的地类型, 请指定以下设定。

- FAX Number (传真号码)
- Transmit Start Speed (传送起始速度)
- ECM
- Sub Address (子地址)
- Password (密码)

如果选择了 **i-FAX** (互联网传真) 作为目的地类型, 请指定以下设定。

- i-FAX Address (互联网传真地址)
- Connection Mode (连接模式)
- TX Resolution (发送分辨率)
- Compression (压缩)
- Paper Size (纸张尺寸)

完成设定后, 单击 **Submit** (提交) 以保存该设定。

## 传真文件夹功能

### 传真文件夹

传真文件夹用来将接收的原稿存储至安装了传真系统的机器中。使用存储转发功能时，您可以将接收的原稿存储至个人传真文件夹。

### 登录传真文件夹

最多可以登录 100 个传真文件夹。

- 1 按系统菜单键。
- 2 按 [文件夹 / 可移动内存]、*传真文件夹* 下的 [下一步]，然后按 *登录 / 编辑文件夹* 下的 [登录 / 编辑]。
- 3 按 [添加]。



- 4 按所需项目下的 [更改]。

**注：** 启用了用户登录时会显示*所有者*和*允许*。

选择了文件夹编号时

- 1 按 [+]/[-] 或者使用数字键输入文件夹编号。
- 2 按 [确定]。

**注：** 显示“0000”时，机器会自动指定一个空号。

### 选择了所有者时

- 1 选择文件夹所有者。  
您还可以通过使用 [ 搜索 (名称) ] 或 [ 搜索 (登录) ] 来搜索所有者。  
按 [ 详细内容 ] 检查用户名、登录用户名、访问级别、帐户名称和电子邮件地址。当您完成详细内容的检查时, 请按 [ 关闭 ]。
- 2 完成所有者选择后, 请按 [ 确定 ]。

### 选择了文件夹名称时

- 1 输入传真文件夹名称。最多可输入 32 位数。
- 2 要完成输入时, 请按 [ 确定 ]。

---

**注:** 有关字符输入的详情, 请参阅附录-2 页上的字符输入方法。

---

### 选择了文件夹密码时

- 1 按 [ 密码 ], 然后输入密码。最多可输入 16 位数。
- 2 确认时, 请按 [ 确认密码 ], 然后输入相同的密码。
- 3 要完成输入时, 请按 [ 确定 ]。

---

**注:** 如果禁用了用户登录或者启用了用户登录但传真文件夹和其他用户共享, 可设定文件夹密码。必要时设定密码。如果您设定了密码, 更改或删除文件夹或者打印文件时都需要输入密码。

---

### 选择了允许时

- 1 要个人使用传真文件夹时, 请按 [ 个人 ]。要和其他用户共享传真文件夹时, 请按 [ 共享 ]。
- 2 要完成选择时, 请按 [ 确定 ]。

**按下了 [打印后删除] 时**

您可以选择在打印了传真文件夹中接收的传真后是否将其自动删除。

- 1 按 [ 开启 ] 或 [ 关闭 ]。
- 2 按 [ 确定 ]。

- 5 要完成所有内容的登录时, 请按 [ 登录 ]。要登录其他传真文件夹时, 请重复步骤 3 至 5。

**更改 / 删除传真文件夹**

- 1 按照第 4-38 页上的登录传真文件夹中的步骤 1 至 2 操作。

- 2 选择要删除或更改的文件夹。

要删除传真文件夹时, 请进入下一步骤, 要更改传真文件夹时, 请进入步骤 4。

- 3 按 [ 删除 ]。出现删除确认画面时, 请按 [ 是 ]。请进入步骤 5。

- 4 按 [ 详细内容 / 编辑 ], 然后更改传真文件夹, 请参阅第 4-38 页上的登录传真文件夹中的步骤 4 至 5。

- 5 要删除或更改其他传真文件夹时, 请重复步骤 2 至 4。

- 6 删除和更改传真文件夹后, 请按 [ 关闭 ]。

**从传真文件夹打印原稿**

要打印发送至传真文件夹中的原稿时, 请使用以下操作。

- 1 按文件夹键。
- 2 按 [ 传真文件夹 ]。



3 选择传真文件夹，然后按 [ 打开 ]。

**注：**在以下情况下您必须输入文件夹密码：

- 如果禁用了用户登录
- 如果启用了用户登录，但是当您以用户权限登录时传真文件夹被其他用户选择

4 按复选框，然后从列表中选择原稿。所选的原稿会被勾选。

**注：**要取消所选内容，请按复选框并勾去该复选标记。当在传真文件夹画面中按 [  ] 时，会显示原稿图像的缩略图。

要检查原稿的图像时，请参阅预览。有关预览图像的信息，请参阅第 4-43 页上的预览图像。

有关传真文件夹列表的操作信息，请参阅机器的操作手册。

仅可从传真文件夹打印。无法进行发送。



5 按 [ 打印 ]。

6 选择打印完成后是否从传真文件夹删除原稿。要删除数据时，请按 [ 开启 ]。

7 按 [ 开始打印 ]。此时会开始打印。

## 从传真文件夹删除原稿

使用以下步骤删除您已转发至传真文件夹的原稿。

1 按照第 4-40 页上的从传真文件夹打印原稿中的步骤 1 至 4 操作。

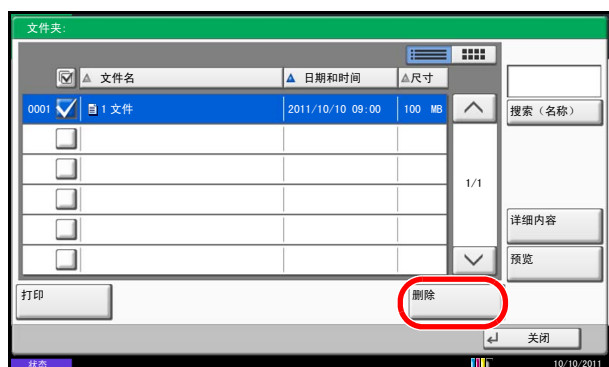

2 按 [ 删除 ]。

3 出现删除确认画面时，请按 [ 是 ]。此时便删除了原稿。

### 检查详细内容和重命名文件

您可以使用以下步骤检查转发至传真文件夹的文件详细内容。您还可以使用该步骤重命名文件。

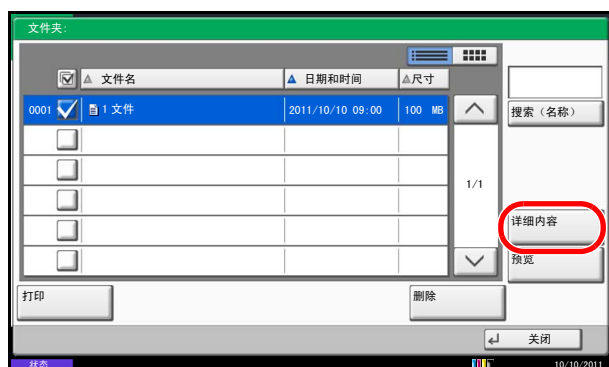

1 按照第4-40页上的从传真文件夹打印原稿中的步骤1至4操作。

2 按 [ 详细内容 ]。

3 此时会显示所选原稿的详细内容。

项目	说明
文件名	原稿的文件名 按 [ 更改 ] 重命名文件。
页数	原稿的页数
分辨率	原稿的分辨率
日期和时间	原稿转发的日期和时间。

4 当您完成详细内容的检查时，请按 [ 关闭 ]。

## 预览图像

您可以使用以下步骤在触摸面板上预览转发至传真文件夹的原稿图像。



- 1 按照第4-40页上的从传真文件夹打印原稿中的步骤1至4操作。
- 2 按 [预览]。此时会出现预览画面。

## 使用预览画面

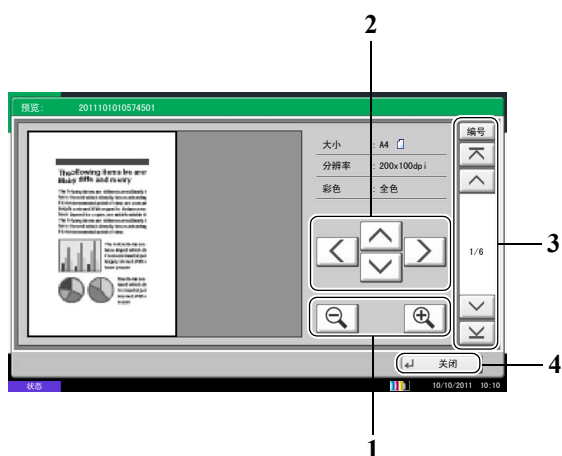

- 1 按 [Q] 放大和 [Q] 缩小。
- 2 在放大图像时，可在放大的图像上按 [^]、[v]、[<] 或 [>] 来移动显示的部件。
- 3 如果原稿包含多页，请按 [^] 或 [v] 后退或前进一页。按 [^] 跳至第一页或 [v] 跳至最后一页。您也可以按 [编号] 移至指定的页码。
- 4 按 [关闭] 以退出预览画面。

## 打印传真文件夹列表

您可打印描述有已登录的传真文件夹的文件夹编号和文件夹名称列表的传真文件夹列表。传真文件夹中有原稿时，会显示页数。

**注：** 启用了用户登录并以管理员权限登录本机时可以打印列表。

- 1 按系统菜单键。
- 2 按 [ 文件夹 / 可移动内存 ]、*传真文件夹* 下的 [ 下一步 ]，然后按 *传真文件夹列表* 下的 [ 打印 ]。
- 3 出现打印确认画面时，请按 [ 是 ]。此时本机会打印传真文件夹列表。

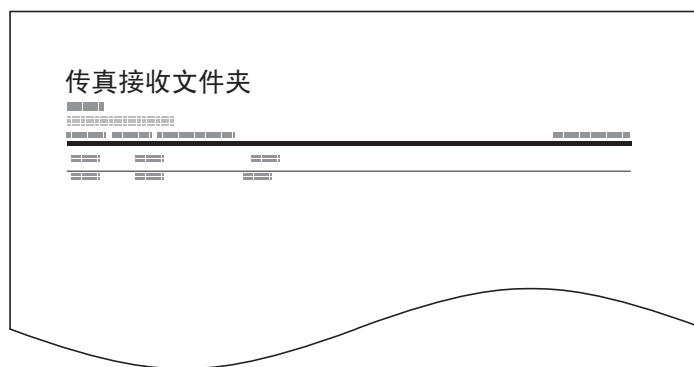



## 子地址通信

### 子地址通信

子地址通信是一种以符合 ITU-T (国际电信同盟) 推荐标准的子地址及附带的密码发送与接收数据的通信。子地址可实现原本只能在我们品牌机器之间进行的与第三方机器的通信模式。其中包括加密传输 (将原稿发送至接收系统中设置的原稿传输文件夹) 和查询通信 (从一个由接收机器控制的来源机器中接收文件)。在本机上使用子地址通信和存储转发功能还可实现高级通信功能, 例如, 将接收的原稿存储至传真文件夹以及将原稿转发至其他传真机。

---

**注:** 要进行子地址通信时, 对方系统也需要装备有相同类型的子地址通信功能。

---

基于子地址的通信可以和多种功能通信一起使用。在地址簿和单触键中登录子地址和子地址密码时, 您可以在传送前删除输入。有关详情, 请参阅各个通信方法和登录方法的步骤说明。

### 子地址

本机中, 子地址和子地址密码被称为子地址。

#### 子地址

使用 0~9 之间的数字、“(空格)”、“#”以及“\*”输入最多为 20 位的子地址。机器接收原稿时, 子地址被用作存储转发的转发条件。

#### 子地址密码

使用 0~9 之间的数字、“(空格)”、“#”以及“\*”输入最多为 20 位的子地址密码。机器接收原稿时, 不使用子地址密码。

### 子地址传送

要使用子地址传送时, 请按照以下步骤进行操作。

---

**重要:** 要使用子地址传送时, 请检查已预先在接收系统中设定的子地址和密码。

---

有关机器接收原稿时的设定方法, 请参阅第 4-18 页上的*按照条件打印 / 发送接收的传真 (存储转发)*。

- 1 按传真键。
- 2 放置原稿。
- 3 按 [ 传真号码输入 ]。

**注:** 当子地址登录至地址簿的目的地时, 您可以使用目的地。当地址簿中子地址登录的目的地被用于单触键时, 您也可以使用单触键。此时, 请进入步骤 9。

4 使用数字键输入对方的传真号码。

- 如果新目的地的输入检查为关闭, 请按 [ 确定 ] 以完成号码输入。
- 如果新目的地的输入检查为开启, 按 [ 确定 ] 则会显示传真号码确认画面。重新输入相同的传真号码, 然后按 [ 确定 ] 完成输入。

有关详情, 请参阅机器操作手册中的新目的地的输入检查。

要继续输入新的号码, 请按 [ 传真号码输入 ] 并重复上述步骤。

要修改传真号码, 请按 [ 编辑 ]。

5 按 [ 详细内容 ]。

6 按子地址下的 [ 更改 ]。

7 按 [ 子地址 ], 然后使用数字键输入子地址。



**注:** 使用 0~9 之间的数字、“(空格)”、“#”以及“\*”输入最多为 20 位的子地址。

8 按 [ 密码 ], 然后使用数字键输入子地址密码。

**注:** 使用 0~9 之间的数字、“(空格)”、“#”以及“\*”输入最多为 20 位的子地址密码。机器接收原稿时, 不用于子地址密码。

9 按 [ 确定 ]。

10 按 [ 确定 ]。

11 按开始键。此时会开始传送。

**注:** 在发送前检查目的地中选择开启时, 按下开始键会出现目的地确认画面。有关详情, 请参阅第 5-12 页上的目的地的确认画面。

## 子地址接收

要进行子地址接收，您必须在传送前告知发送方机器的子地址和密码。

执行子地址接收时，可以使用以下功能。

- 第 4-18 页上的按照条件打印 / 发送接收的传真（存储转发）
- 第 4-19 页上的子地址加密传输
- 第 4-19 页上的子地址中继广播通信
- 第 4-49 页上的子地址布告栏通信

---

**重要：**要使用子地址接收功能，必须配置相关设定。要配置设定，请参阅第 4-18 页上的按照条件打印 / 发送接收的传真（存储转发）或第 4-55 页上的通过子地址使用查询接收。

---

## 程序拨号

您可以将您要发送原稿的另一方和传送时间等传送条件登录为程序。登录后，您只需按下程序编号即可调出传送条件。同时，您还可以指定程序的名称，使其更便于调出。

---

**注：**也可将复印功能登录至程序。最多可登录包括复印和发送功能在内的 50 个程序。启用了用户登录时，仅管理员可以登录。

---

## 登录程序

- 1 登录了传送条件后，请按程序键。
- 2 按 [ 登录 ]。
- 3 按要登录的程序编号（1 至 50）。

---

**注：**选择已登录的程序编号时，您可以将当前设定的功能替换为程序编号对应的功能。

---

- 4 输入程序名称，然后按 [ 登录 ]。此时程序被登录。

---

**注：**有关字符输入的详情，请参阅附录-2 页上的字符输入方法。

---

## 更改 / 删除登录内容

您可以更改程序编号和程序名称或删除程序。

- 1 按程序键。
- 2 按 [ 编辑 ]，然后按要更改或删除的程序编号键（1 至 50）。
- 3 要更改程序编号，请按 *程序编号* 下的 [ 更改 ]。使用 [ + ]/[ - ] 或数字键更改程序编号，然后按 [ 确定 ]。

要更改程序名称时，请按 *程序名称* 下的 [ 更改 ]。输入程序名称，然后按 [ 确定 ]。

- 4 按 [ 登录 ]。当您在更改确认画面中选择 [ 是 ] 时，程序会被更改。

要删除登录内容时，请按 [ 删除程序 ]。当您在删除确认画面中按 [ 是 ] 时，程序会被删除。

## 使用程序拨号



- 1 按程序键。
- 2 放置原稿。
- 3 按 [ 重拨 ]，然后按要调用的程序编号键（1 至 50）。按 [ 编号 ] 通过直接输入调出程序编号。

**注：**您也可以使用已调用的程序来更改传送条件，例如更改另一方。

- 4 按开始键。此时会开始传送。

**注：**在发送前检查目的地中选择开启时，按下开始键会出现目的地确认画面。有关详情，请参阅第5-12页上的目的地的确认画面。

## 查询通信

查询通信是一种通信模式，其中发送机器上的原稿传送由接收机器控制。这将允许接收机器根据自身的情况自定义原稿的接收。本机支持查询传送和查询接收。

**重要：** 由于接收机器要在查询通信下拨打发送机器，因此通信费用通常由接收方承担。

### 查询发送

查询传送中使用的原稿应存储在查询文件夹中。从目的地接收到查询请求时，存储的原稿将被自动发送。

用于查询传送的原稿一旦被发送至目的地，将被自动删除。但是，如果您将 *删除已传送的文件* 设定为 [ 关闭 ]，原稿将存储在查询文件夹中，直至您将其删除。您可以随意多次将相同的原稿用于查询传送。（请参阅第 4-50 页。）

**注：** 您最多可以存储 10 个用于查询传送的原稿。

您还可以在来自目的地的查询请求到达前添加或覆盖原稿。请参阅第 4-50 页上的覆盖设定。

同时使用子地址可允许以下说明的通信模式。

#### 子地址布告栏通信

该通信模式允许将查询文件夹用作布告栏，使得多个接收方可以自由访问存储的原稿。将删除已传送的文件设定为 [ 关闭 ]，使得相同的原稿可以被多次查询。同时，通过使用子地址<sup>†</sup>，您可以设置子地址通信模式，即使接收方使用第三方机器时也能实现同类的布告栏功能。

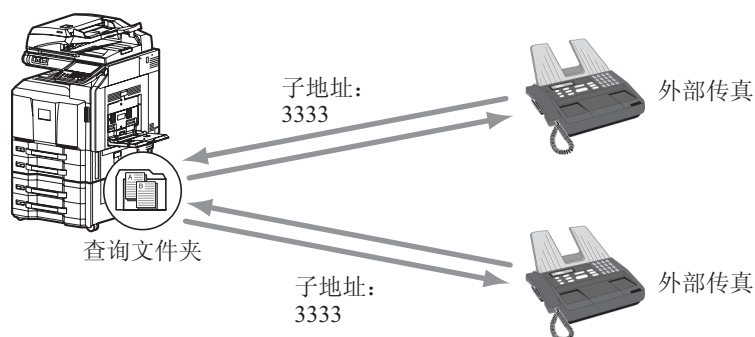

<sup>†</sup>. 本机中，为子地址和子地址密码。

**重要:**

- 接收者的机器必须具备相同的子地址公告板通信功能。一些传真机不能存储原稿，而另一些则不支持查询接收。事先检查发送和接收机器，确保双方都拥有所需的功能。（例如，即使您将原稿存储在本机的查询文件夹中，如果接收传真机没有查询接收功能。您仍不能成功建立通信。）
- 发送人还必须将子地址和子地址密码提供给接收方。

**注:** 有关子地址的详细信息，请参阅第 4-45 页上的子地址通信。

有关如何使用子地址布告栏通信来接收文件的信息，请参阅第 4-55 页上的通过子地址使用查询接收。

**查询传送之后删除原稿**

用于查询传送的原稿被发送至目的地后将被自动删除。要允许将相同的原稿查询传送至多个目的地，请将该选项设定为 [ 关闭 ]。

- 1 按系统菜单键。
- 2 按 [ 文件夹 / 可移动内存 ]、*查询文件夹* 下的 [ 更改 ]，然后按 *删除已传送的文件* 下的 [ 更改 ]。
- 3 选择 [ 关闭 ] 或 [ 开启 ]。
- 4 按 [ 确定 ]。

**覆盖设定**

如果相同的名称被添加至新文件，请使用以下步骤覆盖现有的文件。要允许覆盖时，请将该选项设定为 [ 允许 ]。

- 1 按系统菜单键。
- 2 按 [ 文件夹 / 可移动内存 ]、*查询文件夹* 下的 [ 更改 ]，然后按 *覆盖设定* 下的 [ 更改 ]。
- 3 选择 [ 禁止 ] 或 [ 许可 ]。
- 4 按 [ 确定 ]。

**使用查询传送**

- 1 按文件夹键。
- 2 放置原稿。
- 3 按 [ 传真文件夹 ]、[ 查询文件夹 ]，然后按 [ 存储文件 ]。

- 4 为要存储的原稿更改所需的功能。有关使用功能的信息，请参阅机器的*操作手册*。  
要更改图像质量时，请按照第 3-10 页中的步骤进行操作。

功能	说明
缩小 / 放大	自动放大或缩小已扫描的原稿，使其符合存储尺寸。
原稿方向	确保原稿以正确的方向存储，这是指原稿的哪一端朝上。要使用以下功能，请选择原稿的方向。 <ul style="list-style-type: none"> <li>• 单面 / 双面选择</li> <li>• 删边</li> </ul>
删边	扫描原稿时删除原稿外侧周围的黑色边框。
原稿图像	选择图像质量。
混合尺寸原稿	允许您使用选购件送稿器装入和存储不同尺寸的多个原稿。该功能允许在送稿器中最多放入 30 张原稿。
文件名输入	允许您对用扫描原稿创建的文件进行重命名。您还可以使用该功能添加作业编号和 / 或日期。
浓度	调节用于扫描原稿的浓度。
双面 / 书本原稿	选择原稿的装订类型。
存储尺寸	选择存储大小（存储原稿的大小）。
扫描分辨率	选择用于扫描原稿的详细级别。
连续扫描	允许您将无法一次放入送稿器中的原稿分割为多次扫描，然后将结果存储为单个文件。使用此功能时，在按下 [ 扫描完成 ] 前本机一直扫描原稿。
长原稿	允许您使用选购件送稿器扫描较长的原稿（在供纸方向较长的文件）。
居中	指定原稿尺寸和发送尺寸并扫描完原稿后，本机会根据这些尺寸在纸张的底部或左右侧之一创建装订边。通过使用居中功能，图像会被置于与所创建各页的上 / 下和左 / 右侧装订边距离相等的位置。

功能	说明
作业完成通知	完成传送时通过电子邮件发送通知。
原稿图像	选择与原稿图像类型符合的图像质量。

5 要使用子地址时, 请按 [✓]、[子地址], 然后按 [开启]。

6 按 [子地址], 然后使用数字键输入子地址。

---

**注:** 使用 0~9 之间的数字、“(空格)”、“#”以及“\*”输入最多为 20 位的子地址。

---

7 要设定密码时, 请按 [密码], 然后使用数字键输入密码。

---

**注:** 如果输入了密码, 您仅可在输入了匹配的密码时才能发送传真。

使用 0~9 之间的数字、“(空格)”、“#”以及“\*”输入最多为 20 位的子地址密码。机器接收原稿时, 不使用子地址密码。

---

8 按 [确定]。

9 按开始键。原稿将在查询文件夹中被扫描和存储。

---

**注:** 您可以通过按 [预览] 来预览要存储的图像。有关详情, 请参阅第 3-24 页上的预览图像。

---



## 查询接收

当接收方机器拨打发送人机器的号码时，该功能会自动触发存储在发送人机器中原稿的传送。如果指定了多个联系人，会依次对他们进行拨号，然后从各个联系人处接收原稿。

**注：**通过将群组设定为目的地，您可以一次从最多 500 个联系人处接收原稿。

安装了 2 个选购件传真组件（双线传真选购件）并指定了唯一接收端口时，通信会通过另一个端口进行。

要使用查询接收时，您必须首先确认发送机器设置了查询传送。（请参阅第 4-49 页上的查询发送。）

### 使用查询接收

**注：**对方使用子地址时，请参阅下文的*通过子地址使用查询接收*。

- 1 按**传真键**。
- 2 按 [ 高级设置 ]，然后按 [ 传真查询接收 ]。
- 3 按 [ 开启 ]。
- 4 按 [ 确定 ]。
- 5 选择目的地。
  - 如果*新目的地的输入检查*为关闭，请按 [ 确定 ] 以完成号码输入。
  - 如果*新目的地的输入检查*为开启，按 [ 确定 ] 则会显示传真号码确认画面。重新输入相同的传真号码，然后按 [ 确定 ] 完成输入。
  - 当 [ 新目的地输入 ] 被设为 [ 禁止 ] 时，则不可使用数字键输入传真号码。有关详情，请参阅第 4-59 页上的*禁止使用数字键输入传真号码*。

有关详情，请参阅机器操作手册中的*新目的地的输入检查*。

要继续输入新的号码，请按 [ 传真号码输入 ] 并重复上述步骤。

要修改传真号码，请按 [ 编辑 ]。

**注：**仅传真号码可选择为目的地。

您可以组合使用数字键输入、地址簿或单触键选择来选择目的地。

- 6 按**开始键**。此时会开始接收操作。

**注:** 在发送前检查目的地中选择开启时, 按下开始键会出现目的地确认画面。有关详情, 请参阅第5-12页上的目的地的确认画面。

---

## 通过子地址使用查询接收

查询接收时, 请输入发送机器中设定的子地址 (本机中, 为子地址和子地址密码)。当对方使用第三方机器时, 只要机器配备了同类的子地址通信功能, 仍可使用该通信。

**重要:** 事先检查发送人设定的子地址。

- 1 按**传真键**。
- 2 按 [ **高级设置** ], 然后按 [ **传真查询接收** ]。
- 3 按 [ **开启** ]。
- 4 按 [ **确定** ]。
- 5 选择目的地。输入子地址时, 请参阅第4-45页上的**子地址传送**。
  - 如果**新目的地的输入检查**为**关闭**, 请按 [ **确定** ] 以完成号码输入。
  - 如果**新目的地的输入检查**为**开启**, 按 [ **确定** ] 则会显示传真号码确认画面。重新输入相同的传真号码, 然后按 [ **确定** ] 完成输入。
  - 当 [ **新目的地输入** ] 被设为 [ **禁止** ] 时, 则不可使用数字键输入传真号码。有关详情, 请参阅第4-59页上的**禁止使用数字键输入传真号码**。

有关详情, 请参阅机器**操作手册**中的**新目的地的输入检查**。

要继续输入新的号码, 请按 [ **传真号码输入** ] 并重复上述步骤。

要修改传真号码, 请按 [ **编辑** ]。

---

**注:** 仅传真号码可选择为目的地。

您可以组合使用数字键输入、单触键选择以及从包含登录子地址的地址簿中选择来选择目的地。

---

- 6 按**开始键**。此时会开始接收操作。

---

**注:** 在**发送前检查目的地**中选择**开启**时, 按下**开始键**会出现目的地确认画面。有关详情, 请参阅第5-12页上的**目的地的确认画面**。

---

## 从查询文件夹打印

使用该步骤打印存储在查询文件夹中的原稿。

- 1 按文件夹键。
- 2 按 [ 传真文件夹 ]，然后按 [ 查询文件夹 ]。
- 3 通过按下列表中的复选框来选择原稿。在所选原稿所对应的复选框中出现一个复选标记。

**注：**要取消所选内容，请再按复选框，以勾去该复选标记。

要检查原稿的图像时，请参阅预览。有关预览图像的信息，请参阅第 4-59 页上的预览图像。

有关查询文件夹列表的操作信息，请参阅机器的操作手册。



- 4 按 [ 打印 ]。

- 5 出现打印确认画面时，请按 [ 是 ]。此时会开始打印。

## 删除查询文件夹中的原稿

使用该步骤删除存储在查询文件夹中的原稿。

**注：**如果删除已传送的文件被设为 [ 开启 ]，原稿会在查询传送之后被自动删除。(请参阅第 4-50 页。)



- 1 按照第 4-56 页上的从查询文件夹打印中的步骤 1 至 3 操作。
- 2 按 [ 删除 ]。
- 3 出现删除确认画面时，请按 [ 是 ]。此时便删除了原稿。

## 检查详细内容和重命名文件

使用该步骤检查存储在查询文件夹中的原稿的详细内容。您还可以使用该步骤重命名文件。

1 按照第 4-56 页上的从查询文件夹打印中的步骤 1 至 3 操作。

2 按 [ 详细内容 ]。



3 此时会显示所选原稿的详细内容。



项目	说明
文件名	原稿的文件名 按 [ 更改 ] 重命名文件。
页数	原稿的页数
分辨率	扫描期间使用的分辨率
子地址	指定的子地址 如果没有信息，则该项目不会显示。
日期和时间	原稿存储的日期和时间。

4 当您完成详细内容的检查时，请按 [ 关闭 ]。

## 预览图像

使用该步骤在触摸面板上查看存储文件的预览图像。



1 按照第 4-56 页上的从查询文件夹打印中的步骤 1 至 3 操作。

2 按 [ 预览 ]。此时会出现预览画面。

有关预览图像的信息，请参阅第 4-43 页上的使用预览画面。

4

## 禁止使用数字键输入传真号码

发送传真时，您可以禁止使用数字键直接输入传真号码。禁用直接输入时，仅可将传真发送至已存于地址簿或单触键的目的地。

1 按系统菜单键。

2 按 [ 传真 ]，然后按 [ 新目的地输入 ]。

3 选择 [ 禁止 ]（禁止使用数字键输入传真号码）或 [ 许可 ]。

4 按 [ 确定 ]。

## 部门管理

部门管理是一种用户管理，会指定可以使用本机以及控制每个帐户使用情况的部门管理功能的用户。在用户管理中，使用用户 ID 和密码最多可管理 1,000 个用户。在部门管理中，最多可查看 1,000 个帐户的传真使用情况，并在输入帐户 ID 之后进行原稿发送和通信保留。有关各个管理方法，请参阅机器的*操作手册*。

### 用户管理设定说明

项目	说明
本地用户列表	登录用户访问权限、用户 ID 和密码。
启用 / 禁用用户管理	启用 / 禁用用户管理。

**注：**有关详情，请参阅机器的*操作手册*。

### 部门管理设定说明

项目	说明
帐户列表	登录帐户名称和帐户 ID。最多可输入 8 位数。
部门管理	设定部门管理。
传真发送限制	限制可发送的传真页数。您可以禁止使用该发送功能或者取消发送限制。
传真端口限制 <sup>†</sup>	限制使用的端口。
使用页数的计数	您可以清除计数，包括发送的传真页数和通过所有帐户或一个帐户发送传真所需的时间。
打印部门管理报告	您可以打印由所有帐户计数的打印和发送页数。

<sup>†</sup> 需要 2 个选购件传真组件（双线传真选购件）。

**注：**有关详情，请参阅机器的*操作手册*。



### 属于部门管理的通信模式

- 正常传送
  - 延时传送
  - 群组传送
  - 子地址传送
  - 从本机拨号至接收系统时的手动发送
  - 查询接收
  - 网络传真传送 \*
  - 互联网传真传送
  - 从文件夹传送
- \* 目的地包括传真和互联网传真目的地。

### 使用功能的限制

启用了部门管理时，您需要输入帐户 ID 才能执行以下操作。

- 正常传送
  - 延时传送
  - 群组传送
  - 子地址传送
  - 从传真文件夹输出
  - 从本机拨号至接收系统时的手动发送
  - 查询传送
  - 网络传真传送 \*
  - 互联网传真传送
  - 从文件夹传送
- \* 目的地包括传真和互联网传真目的地。

---

**重要：**无需输入帐户 ID 或管理员编号即可使用“打电话”、“检查传真作业记录”以及“通信控制报告输出”功能。

---

启用了部门管理时，成批传送功能仅可用于同一个帐户 ID 执行的通信。由不同帐户 ID 执行的通信不能用作成批传送。

正常情况下，本地传真名称会打印在传送端标记 (TTI) 上。但是，当启用了部门管理并在发送传真时输入了帐户 ID，您可以指定打印所选的帐户名称或本地传真名称。要启用该功能，请参阅第 6-4 页上的设定 TTI 信息。

## 启用了用户管理时的登录

启用了用户管理时，您需要输入用户 ID 和密码才能使用本机。

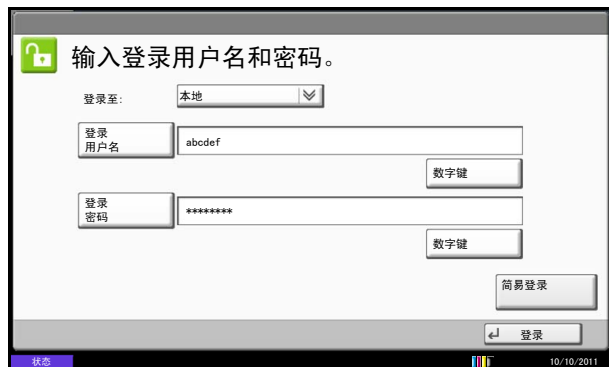

1 按 [ 登录用户名 ]。

2 输入用户名，然后按 [ 确定 ]。

---

**注：**有关字符输入的详情，请参阅附录-2 页上的字符输入方法。

---

3 按 [ 登录密码 ]。

4 输入密码，然后按 [ 确定 ]。

5 确认输入了正确的用户 ID 和密码后，请按 [ 登录 ]。

6 执行传真操作。

---

**注：**操作完成之后，请按验证 / 退出键。

---

## 启用了部门管理时的登录

启用了部门管理时，您需要输入帐户 ID 才能使用本机。

**注：**同时启用了用户帐户和部门管理时，将显示输入用户 ID 和密码的画面。



**1** 使用数字键输入帐户 ID，然后按 [ 登录 ]。

**注：**您可以通过输入帐户 ID 并按 [ 计数器检查 ] 来检查该部门使用的页数。按计数器浏览画面中的 [ 确认 ] 登录。

4

**2** 执行传真操作。

**注：**操作完成之后，请按验证 / 退出键。

## 发送传真文件至指定的附加地址

可以启用设定以使由用户发送的传真也发送至管理员设定的地址。

**注：**当对发送功能启用该设定时会对传真启用该功能。不可仅对传真启用该功能。要启用该功能，请参阅机器手册。

## 其他实用功能

此处会介绍发送传真时的实用功能。有关各个功能的使用，请参阅机器的*操作手册*。

### 原稿尺寸选择

选择要扫描的原稿的尺寸。当使用自定义尺寸原稿时请确保选择原稿尺寸。

可在发送传真时选择原稿尺寸。

### 发送尺寸选择

选择发送尺寸（要发送的图像尺寸）。

### 缩小 / 放大

根据发送尺寸自动进行缩放来扫描原稿。

如果以全尺寸扫描原稿，并且接收机器中设定了较小的纸张尺寸时，则图像可能会被缩小。

### 混合尺寸原稿

使用选购件送稿器同时放置不同尺寸的原稿并发送。该功能允许在送稿器中最多放入 30 张原稿。

---

**注：**直接传送时，您无法使用混合尺寸原稿。（请参阅第 3-4 页上的选择传送方法。）

---

### 双面 / 书本原稿

选择原稿的装订类型。

原稿	类型	装订
单面页式原稿	单面	-
双面页式原稿	双面 <sup>†</sup>	左 / 右装订，上方装订
摊开的书本原稿，如杂志和书本	书本 <sup>††</sup>	左侧装订，右侧装订

<sup>†</sup>. 仅当使用选购件送稿器时才可用。

<sup>††</sup>. 仅当使用稿台玻璃表面时才可用。

---

**注：**直接传送时，您无法使用 [ 双面 ] 和 [ 书本 ]。（请参阅第 3-4 页上的选择传送方法。）  
选择双面页式原稿时，可以更改原稿放置方向。

---

## 原稿方向

为确保原稿以正确的阅读方向发送，此项目用于指示原稿哪一端位于上方。当原稿为双面或摊开的原稿时，必须设定原稿方向。

## 原稿图像选择

选择原稿图像

项目	详细内容
文字 + 图片	适用于混有文字与图片的原稿。
图片	用于清晰地复印图片。
文字	清晰再现铅笔文字和细线。 选择了文字时，会显示 OCR 画面。如果您需要适合用于 OCR 软件（将图像转换为文字数据的应用程序）的图像质量，请按 [ 开启 ]。否则，请按 [ 关闭 ]。

## 连续扫描

无法将多页原稿一次放入送稿器时，多页原稿可分批进行扫描并作为一个作业发送。使用此功能时，在按下 [ 扫描完成 ] 前本机将一直扫描原稿。

您可以在扫描期间更改以下设定。

- 原稿尺寸选择
- 单面 / 双面选择
- 发送尺寸选择
- 原稿方向
- 原稿图像
- 浓度
- 传真发送分辨率
- 缩小 / 放大
- 删边

**注：**原稿尺寸选择、原稿图像选择、扫描浓度、扫描分辨率和删边仅可在选择了直接传送时更改。

## 删边

扫描时您可以删除原稿周围的黑色边框。删边时，可用以下方法。

### 纸张删边

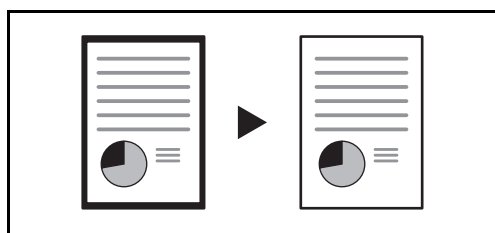

删除页式原稿周围的黑色边框。

### 书本删边

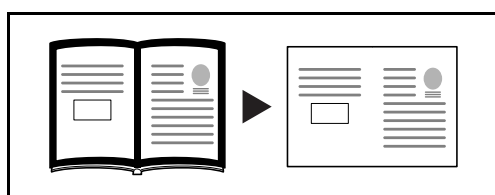

删除较厚书本周围和页面中间的黑色边框。您可以分别设定书本周围和中间的删边宽度。

### 单独删边

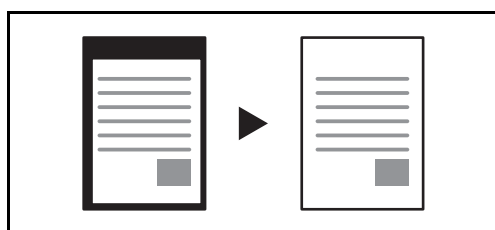

分别设定宽度来删除上、下、左、右的黑色边框。

各种模式下可以设定的删边宽度如下。

规格	删边范围
英制	0-2" (以 0.01" 为单位)
公制	0 mm ~ 50 mm (以 1 mm 为单位)

### 作业完成通知

该功能用来在电子邮件传送完成后进行通知。

### 发送并打印

发送原稿时，此功能允许您打印一份正在发送的文件的副本。

### 发送并存储

发送原稿时，此功能允许您将一份正在发送的文件的副本存入文件夹。





## 5 检查传送结果和登录状态

本章节介绍如何检查传真传送结果和功能登录状态。

- 检查传送结果和登录状态的各种工具 .....5-2
- 检查传真作业历史记录 .....5-3
- 打印管理报告 .....5-7
- 通过电子邮件报告传真接收结果 .....5-11
- 目的地的确认画面 .....5-12

## 检查传送结果和登录状态的各种工具

使用以下工具检查传真传送结果和登录状态。

工具	显示位置	检查的内容	检查的时间	参考页
传真作业历史记录检查	触摸面板	存储的最近 100 个发送和接收结果的历史记录	任何时间	5-3
发送结果报告 / 接收结果报告	报告打印	最近的发送或接收结果	每次发送或接收操作后自动打印（也可选择不打印输出或仅当发生错误时打印。）	5-7
通信管理报告	报告打印	最近的 50 个发送或接收结果	任何时间，每 50 次发送 / 接收后自动打印	5-8
状态页	报告打印	本地传真号码、本地传真名称、传真线路设定等的登录状态。	任何时间	5-10
通过电子邮件报告传真接收结果	电脑	传真接收	通过电子邮件报告传真接收。	5-11

## 检查传真作业历史记录

在显示屏上显示最近的各 100 个发送和接收结果历史记录，用于检查。

**注：**即使启用了部门管理，无论帐户 ID 为何，仍将显示发送和接收结果各 100 个。  
有关作业历史记录检查的详情，请参阅机器的**操作手册**。

### 显示作业日志画面

- 1 按状况确认 / 操作终止键。
- 2 按 [发送作业] 检查发送结果，[打印作业] 检查接收结果，[存储作业] 检查传真文件夹和查询文件夹中文件存储的结果。然后按 [日志]。
- 3 按作业类型下的 [✓]，然后选择传真或互联网传真。



5



### 作业日志画面说明



各个作业日志画面中显示的项目和各个按键的功能如下所示。

#### 打印作业日志画面



显示 / 按键	说明
作业编号	作业接收编号
结束日期	作业完成日期
类型	指示作业类型的图示。  传真接收  互联网传真接收
作业名称	作业名称
用户名	用户名 如果没有可用的信息，则为空白

显示 / 按键	说明
结果	指示结果。 已完成：作业正确结束。 已取消：作业已取消。 错误：由于错误作业没有正确结束。
作业类型中的 [  ]	可指示作业的特定类型（该画面中的传真或互联网传真接收）。
[ 详细内容 ]	从列表中选择作业，然后按该按键显示所选作业的详细信息（请参阅第 5-5 页上的检查作业日志的详细内容）。

## 发送作业日志画面

显示 / 按键	说明
作业编号	作业接收编号
结束日期	作业完成日期
类型	指示作业类型的图示。  传真传送  互联网传真传送
目的地	接收方（目的地名称、传真号码或互联网传真地址）
用户名	用户名 如果没有可用的信息，则为空白
结果	指示结果。 已完成：作业正确结束。 已取消：作业已取消。 错误：由于错误作业没有正确结束。 等待中：尽管接收到的信号还没有确认，但作业已结束。
作业类型中的 [  ]	可指示作业的特殊类型（该画面中的传真或互联网传真传送）。
[ 详细内容 ]	从列表中选择作业，然后按该按键显示所选作业的详细信息（请参阅第 5-5 页上的检查作业日志的详细内容）。

## 存储作业日志画面

显示 / 按键	说明
作业编号	作业接收编号
结束日期	作业完成日期
类型	指示作业类型的图示。  存储传真接收数据  存储互联网传真接收数据
作业名称	作业名称
用户名	用户名 如果没有可用的信息，则为空白
结果	指示结果。 已完成：作业正确结束。 已取消：作业已取消。 错误：由于错误作业没有正确结束。
作业类型中的 [∨]	可指示作业的特殊类型。
[详细内容]	从列表中选择作业，然后按该按键显示所选作业的详细信息（请参阅第 5-5 页上的检查作业日志的详细内容）。

5

注：存储在查询文件夹中的作业会显示为扫描（）作业类型。

## 检查作业日志的详细内容

您可以检查各作业的详细信息。

## 显示作业日志的详细内容

- 1 按状况确认 / 操作终止键。
- 2 按 [打印作业]、[发送作业] 或 [存储作业] 中的任何一个。然后按 [日志]。
- 3 选择要检查的作业，然后按 [详细内容]。

此时会显示所选作业的详细信息。



**注：**按 [^] 或 [v] 检查下一页或上一页的信息。

**4** 按 [关闭] 退出。

#### 详细信息画面说明

项目	说明
作业编号	作业接收编号
结果（结果 / 目的地）	指示结果。 已完成：作业正确结束。 已取消：作业已取消。 错误：由于错误作业没有正确结束。 按 [详细内容] 检查各个目的地的结果。
作业类型	作业类型
目的地	接收方 会显示目的地号码。
用户名	用户名 如果没有可用的信息，则为空白
作业名称	作业名称
接收时间	接收作业的时间
结束时间	作业结束的时间
原稿页数	原稿的页数
彩色 / 黑白	扫描期间使用的色彩模式
连接至	登录在对方传真机上的本地传真名称或本地传真号码（用于传真接收、查询传送和手动发送 / 接收）。 如果没有可用的信息，则为空白
打印页数	打印的页数

## 打印管理报告

您可以打印各种管理报告，以检查传真传送的结果或功能设置的状态。

### 发送结果报告

每次您发送传真时，您都可以打印一个报告，确认传真是否成功发送。您还可以在发送结果报告中打印传送的图像。



- 1 按系统菜单键。
- 2 按[报告]和结果报告设定下的[下一步]。然后按发送结果报告下的[下一步]以及传真下的[更改]。
- 3 按[关闭](不打印)、[开启](打印)或[仅当发生错误时]。

如果您选择了[开启]或[仅当发生错误时]，您应当指定通过选择[关闭]（不打印传送的图像）、[部分图像]（以全尺寸打印传送的图像）或[完整图像]（打印所有传送的图像）是否附加传送的图像。

- 4 按[确定]。

带传送的图像

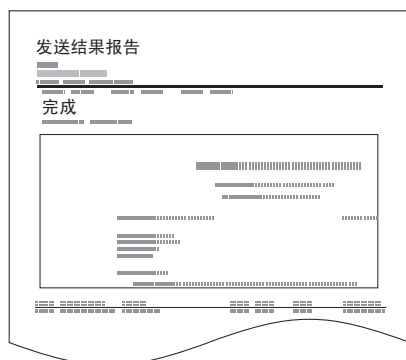

不带传送的图像

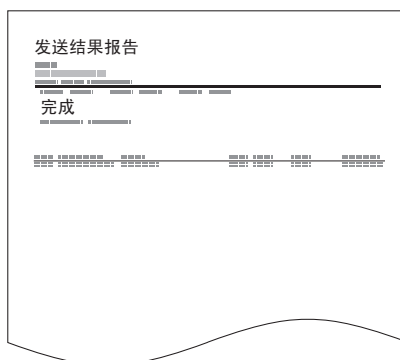

### 发送前取消作业的报告

发送前取消了作业时打印发送结果报告。

- 1 按系统菜单键。
- 2 按[报告]、结果报告设定下的[下一步]、发送结果报告下的[下一步]，然后按发送前已取消下的[更改]。
- 3 按[关闭]、[开启]。
- 4 按[确定]。

## 传真接收结果报告

每次您接收传真时，您都可以打印一个报告，确认传真是否成功接收。

**注：** 传真接收也可以通过电子邮件进行通知，而不用检查接收结果报告。（请参阅第 5-11 页上的通过电子邮件报告传真接收结果。）

- 1 按系统菜单键。
- 2 按 [ 报告 ] 和 结果报告设定下的 [ 下一步 ]。然后按 传真接收结果报告下的 [ 更改 ]。
- 3 按 [ 关闭 ] (不打印)、[ 开启 ] (打印) 或 [ 仅当发生错误和转发时 ]。
- 4 按 [ 确定 ]。

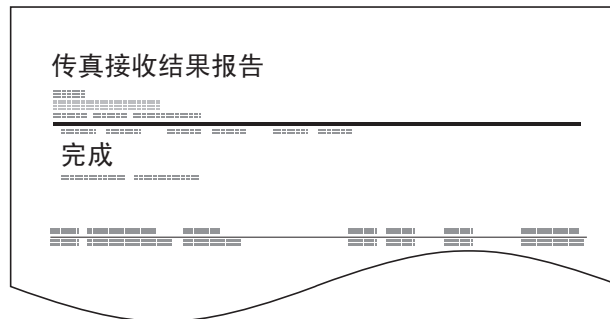

## 通信管理报告

通信管理报告是发送传真和接收传真的报告。每个报告会列出最近 50 个发送或接收传真数据的历史记录。选择了自动打印时，每 50 次传真发送或接收后就会自动打印报告。

### 打印通信管理报告

最近的 50 个发送或接收传真数据会被打印为报告。

- 1 按状况确认 / 操作终止键。
- 2 按 [ 设备 / 通信 ]，然后按 传真下的 [ 日志 ]。
- 3 按 [ 发出的 ] 打印发送传真报告，按 [ 接收的 ] 打印接收传真报告。





4 按 [ 打印报告 ]。

**注:** 您可以选择显示的传真作业，然后按 [ 详细内容 ] 查看该作业的详细信息。

5 出现打印确认画面时，请按 [ 是 ]。此时会打印通信管理报告。

5

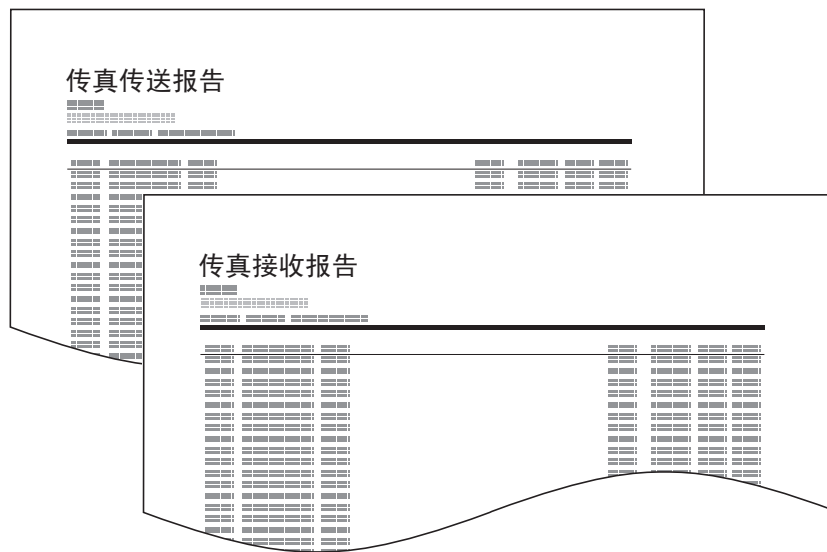

### 自动打印

每 50 次传真发送或接收后自动打印通信管理报告。

- 1 按系统菜单键。
- 2 按 [ 报告 ] 和管理报告设定下的 [ 下一步 ]。然后按发出的传真报告或收到的传真报告下的 [ 更改 ]。
- 3 按 [ 关闭 ] (不打印) 或 [ 开启 ] (打印)。
- 4 按 [ 确定 ]。

## 状态页

状态页会提供多种用户设置的信息。

和传真有关的信息包括本地传真号码、本地传真名称、传真线路设定等。您可以根据需要将其打印。

- 1 按**系统菜单**键。
- 2 按[**报告**]和**打印报告**下的[**下一步**]。然后按**状态页**下的[**打印**]。
- 3 出现打印确认画面时，请按[**是**]。状态页被打印。

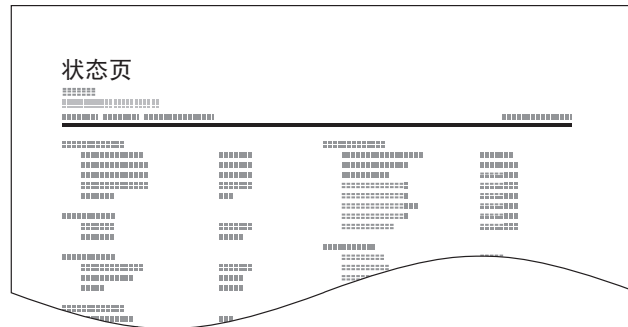

## 通过电子邮件报告传真接收结果

```
Job No.: 000019
Result: OK
End Time: Sun 23 Apr 2006 14:53:38
File Name: doc23042006145300

Result Job Type Address
-----
OK FAX 123456

-----
XX-XXXX
[00:c0:ee:1a:01:24]
-----
```

传真接收也可以通过电子邮件进行通知，而不用检查接收结果报告。

**注：**当传真接收结果报告设定为 [ 开启 ] 或 [ 仅当发生错误和转发时 ] 时会显示该设定。有关详情，请参阅第 5-8 页上的传真接收结果报告。

传真接收结果会根据传真接收结果报告的设定通过电子邮件报告。如果传真接收结果报告设定为 [ 开启 ]，每个传真都会使用电子邮件通知。如果设定为 [ 仅当发生错误和转发时 ]，仅当发生错误或将接收的原稿转发至传真文件夹时才会使用电子邮件通知。

5

- 1 按系统菜单键。
- 2 按 [ 报告 ] 和结果报告设定下的 [ 下一步 ]。然后按接收结果报告类型下的 [ 更改 ]。
- 3 要从地址簿中选择目的地时，请按 [ 电子邮件地址簿 ]，然后按 [ 地址簿 ]。

指定电子邮件的目的地，然后按 [ 确定 ]。

**注：**有关从地址簿中选择目的地的步骤，请参阅第 3-16 页上的从地址簿中选择目的地。

要直接输入电子邮件地址时，请按 [ 电子邮件地址输入 ]，然后按 [ 电子邮件地址 ]。

输入所需的电子邮件地址，然后按 [ 确定 ]。最多可输入 128 个字符。

**注：**有关字符输入的详情，请参阅附录-2 页上的字符输入方法。

- 4 按 [ 确定 ]。

## 目的地的确认画面

为发送前检查目的地选择 [ 开启 ] 时，按下 **开始** 键后会出现目的地的确认画面。有关详情，请参阅机器 *操作手册* 中的 *目的地的确认画面*。

按照以下步骤确认目的地。



- 1 按 [√] 或 [∧] 确认各个目的地。

按 [ 详细内容 ] 显示所选目的地的详细信息。

要删除目的地时，请选择您想要删除的目的地，然后按 [ 删除 ]。在确认画面中按 [ 是 ]。此时便删除了目的地。

要添加目的地时，请按 [ 取消 ]，然后返回至目的地画面。

- 2 按 [ 检查 ]。

**注：**请务必在触摸面板上显示它们来确认各个目的地。确认各个目的地后您才能按 [ 检查 ]。

- 3 按开始键开始发送。

# 6 设置和登录

本章节介绍如何执行各种设置和登录。

- 选择电话线路（仅限英制规格） ..... 6-2
- 选择传送端标记（TTI） ..... 6-3
- 设定 TTI 信息 ..... 6-4
- 传真 / 电话自动切换接收 ..... 6-7
- 传真 / 答录机自动切换接收 ..... 6-9
- 响铃 ..... 6-11
- 音量调节 ..... 6-12
- 重试次数 ..... 6-13
- 接收模式 ..... 6-14
- 接收日期 / 时间 ..... 6-15
- 打印输出的纸张类型 ..... 6-16
- 手送纸盘纸张输出 ..... 6-18
- DRD 接收（仅适用于英制型号） ..... 6-19
- 传送限制 ..... 6-21
- 缩小接收 ..... 6-29
- 双面打印输出 ..... 6-30
- 2 合 1 接收 ..... 6-31
- 远程诊断 ..... 6-32
- 在指定时间禁止传真打印（禁用时间） ..... 6-33
- 设定纸张输出 ..... 6-34

## 选择电话线路（仅限英制规格）

根据您签订合同类型选择电话线路。请注意，选择了错误的电话线路会妨碍您发送 / 接收传真。

**注** 如果您安装了 2 个选购件传真组件（双线传真选购件），然后使用 2 条电话线路，请选择每条线路的选购件。

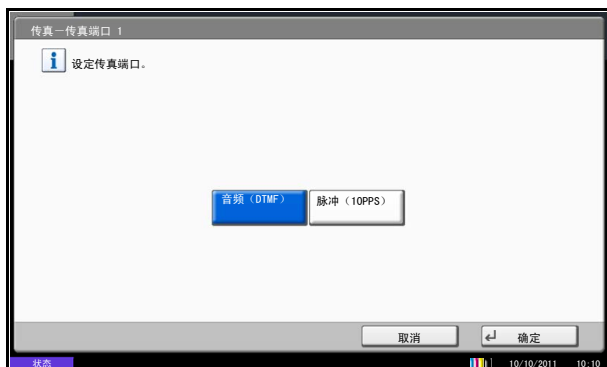

- 1 按系统菜单键。
- 2 按 [ 传真 ]、*传送* 下的 [ 下一步 ]、*传真* 下的 [ 下一步 ]，然后按 *拨号模式 (端口 1)* 或 *拨号模式 (端口 2)* 下的 [ 更改 ]。
- 3 根据您签订合同的电话线路类型，请按 [ 音频 (DTMF) ] 或 [ 脉冲 (10PPS) ]。
- 4 按 [ 确定 ]。

## 选择传送端标记（TTI）

传送端标记（TTI）是有关机器（传送端）的信息，将被打印在接收系统上的传真中。信息包括传送日期和时间、传送页数和传真号码。本机可让用户选择是否将 TTI 打印在接收系统上的传真中。有关要打印信息的位置，您可以选择发送页面图像的内部或外部。

**注：**您可以为传真和互联网传真传送指定相同的 TTI。

正常情况下，本地传真名称会打印在传送端标记（TTI）上。但是，当启用了部门管理并在发送传真时输入了帐户 ID，您可以指定打印所选的帐户名称或本地传真名称。要启用该功能，请参阅第 6-4 页上的设定 TTI 信息。



- 1 按系统菜单键。
- 2 按 [ 传真 ]、*传送* 下的 [ 下一步 ]、*基本* 下的 [ 下一步 ]，然后按 *TTI* 下的 [ 更改 ]。
- 3 按在传真上打印信息的位置。如果您不想打印，请按 [ 关闭 ]。
- 4 按 [ 确定 ]。

## 设定 TTI 信息

登录打印在传送端标记（TTI）区域的名称（本地传真名称）、传真号码和本地传真 ID。

通过登录 TTI 数据，接收方可轻松知晓传真来自何处。

### 本地传真名称登录

登录打印在传送端标记上的本地传真名称。

**注：**要更改输入时，请执行相同的操作。

- 1 按系统菜单键。
- 2 按 [ 传真 ]、传送下的 [ 下一步 ]、基本下的 [ 下一步 ]、本地传真名称输入（端口 1）或本地传真名称输入（端口 2）下的 [ 下一步 ]，然后按本地传真名称输入下的 [ 更改 ]。将会显示输入画面。

**注：**本地传真名称输入（端口 1）中指定的设定会应用至互联网传真。

- 3 输入要登录的本地传真名称。最多可输入 32 个字符。

**注：**有关字符输入的详情，请参阅附录 -2 页上的字符输入方法。

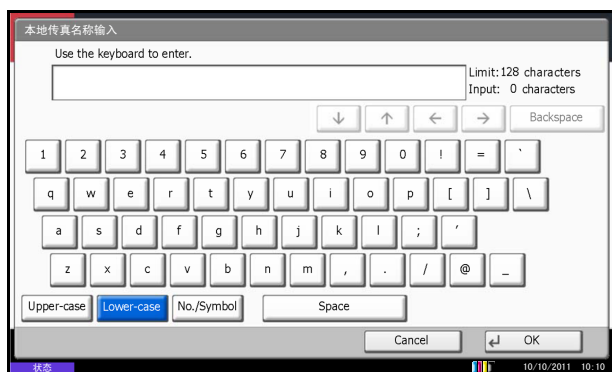

- 4 按 [ 确定 ]。

### 本地传真信息输入

登录打印在传送端标记（TTI）区域的本地传真信息（本地传真号码 / ID）。本地传真 ID 被用于传送限制目的。（请参阅第 6-21 页上的传送限制。）

帐户名称或帐户 ID 可用作 TTI 中的本地传真信息。有关登录帐户名称或帐户 ID 的步骤，请参阅机器的操作手册。

**注：**如果您安装了 2 个选购件传真组件（双线传真选购件），然后使用 2 条电话线路，您可以为每条线路登录本地传真号码和仅一个本地传真 ID。

要更改登录内容时，请执行相同的操作。



## 本地传真号码输入



## 本地传真 ID 输入



- 1 按系统菜单键。
- 2 按 [ 传真 ]、*传送* 下的 [ 下一步 ]，然后按 *传真* 下的 [ 下一步 ]。

登录本地传真号码时，请进入下一步骤。登录本地传真 ID 时，请进入步骤 6。

- 3 按 *本地传真号码 1* 或 *本地传真号码 2* 下的 [ 更改 ]。
- 如果您已经登录了一个号码，将显示当前登录的号码。

- 4 使用数字键输入要登录的本地号码。

- 最多可输入 20 位数。
- 按 [ 空格 ] 输入一个空格。
- 使用 [ < ] 或 [ > ] 移动光标。
- 按 [ 退格 ] 可删除光标左侧的一个字符。

- 5 按 [ 确定 ]。

- 6 按 *本地传真 ID* 下的 [ 更改 ]。

将会显示输入画面。

- 7 使用数字键或 [+] / [-] 输入要登录的四位数本地传真 ID 编号。

- 8 按 [ 确定 ]。

- 9 按 [ 关闭 ]。

## 更改用作本地传真名称的帐户

- 10** 按基本下的 [ 下一步 ], 然后按帐户用作本地传真名称下的 [ 更改 ]。
- 11** 要使用帐户名称, 请按 [ 开启 ]。要使用本地传真名称, 请按 [ 关闭 ]。
- 12** 按 [ 确定 ]。

## 传真 / 电话自动切换接收

在一条电话线路上使用电话和传真时该接收方法十分便利。当传真原稿被发送后，机器会自动接收它们，当对方用电话进行呼叫时，机器会响铃，以提醒用户应答。

### 重要：

- 要使用传真 / 电话自动切换接收，需要将电话机（市售产品）连接至本机。
- 电话响铃预设的次数后，即使接收系统没有应答对方也需要支付电话费用。

### 接收流程

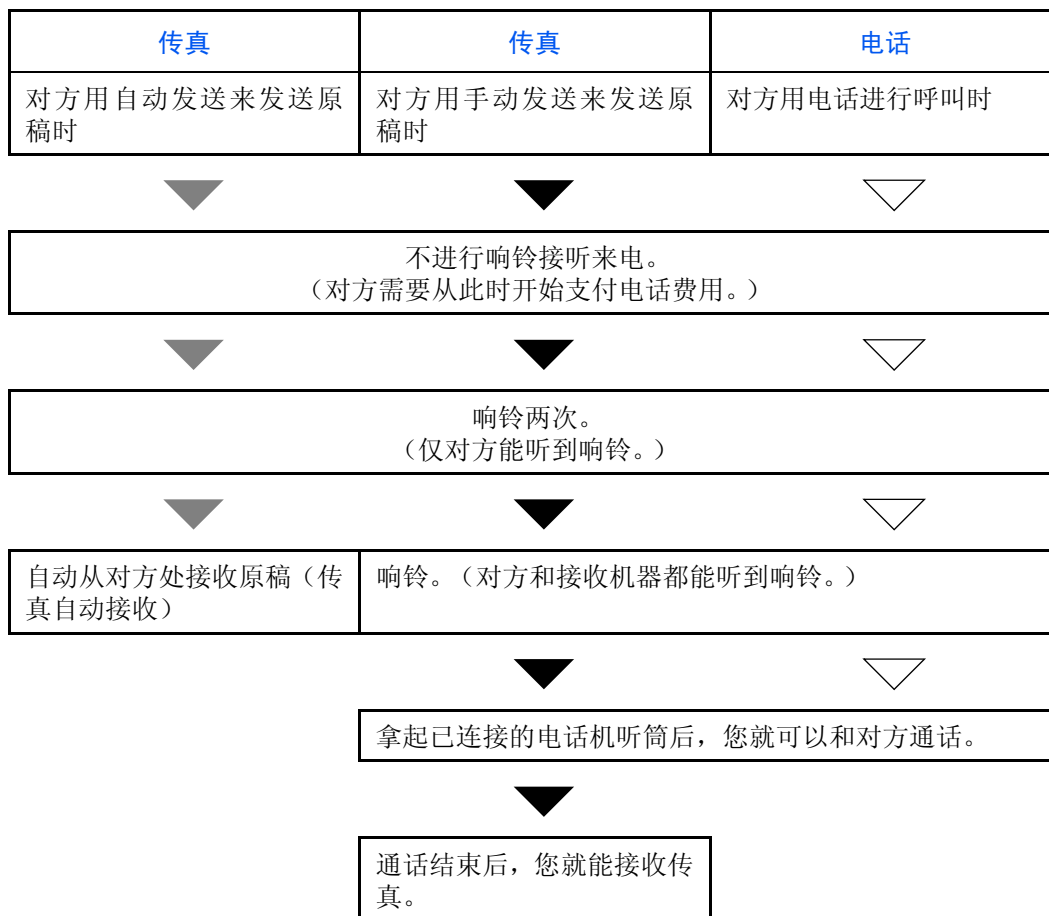

**注：** 通话结束时，您还可以手动接收原稿。（请参阅第 4-14 页上的手动接收。）

准备工作：请参阅 第 6-14 页上的接收模式选择 [ 自动（传真 / 电话） ]。

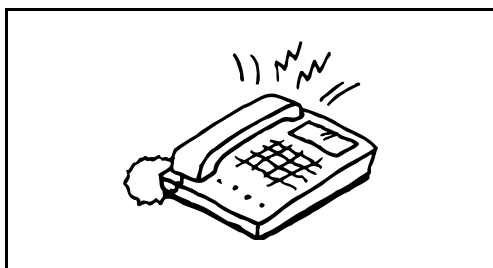

- 1 连接的电话机会响铃。请注意，如果将响铃次数设定为 [0]（零）（用于传真 / 电话自动切换），连接的电话机将不会响铃。

---

**注：**您可以更改响铃次数。（请参阅 第 6-7 页上的传真 / 电话自动切换接收。）

---

## 2 呼叫来自电话机时

- 1 机器会响铃，以提醒用户应答。30 秒内拿起电话的听筒。

---

**注：**如果您在 30 秒内没有拿起听筒，本机将切换至传真接收。

---

- 2 和对方通话。

---

**注：**通话结束时，您可以手动接收原稿。（请参阅 第 4-14 页上的手动接收。）

---

## 呼叫来自传真机时

机器开始接收传真原稿。

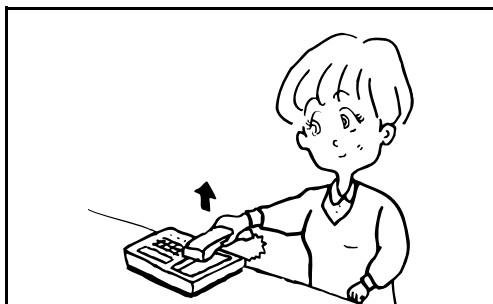

## 传真 / 答录机自动切换接收

同时使用答录机和传真时该方法十分便利。当传真原稿被发送后，机器会自动接收它们，当呼叫来自电话机时，机器会执行连接的答录机功能。因此，当用户不在时，对方可以在答录机上留言。

**重要：**当使用传真 / 答录机自动切换接收功能时，如果在机器收到对方来电 1 分钟之前，至少 30 秒以上无应答，则机器的无应答检测功能启动，机器切换至传真接收。

**注：**要使用传真 / 答录机自动切换接收，需要将配备了录音功能的电话机（市售产品）连接至本机。

有关响应信息等详情，请参阅各个答录机的操作手册。

将本机的响铃数设定为多于答录机的响铃数。（请参阅第 6-7 页上的传真 / 电话自动切换接收。）

### 接收流程

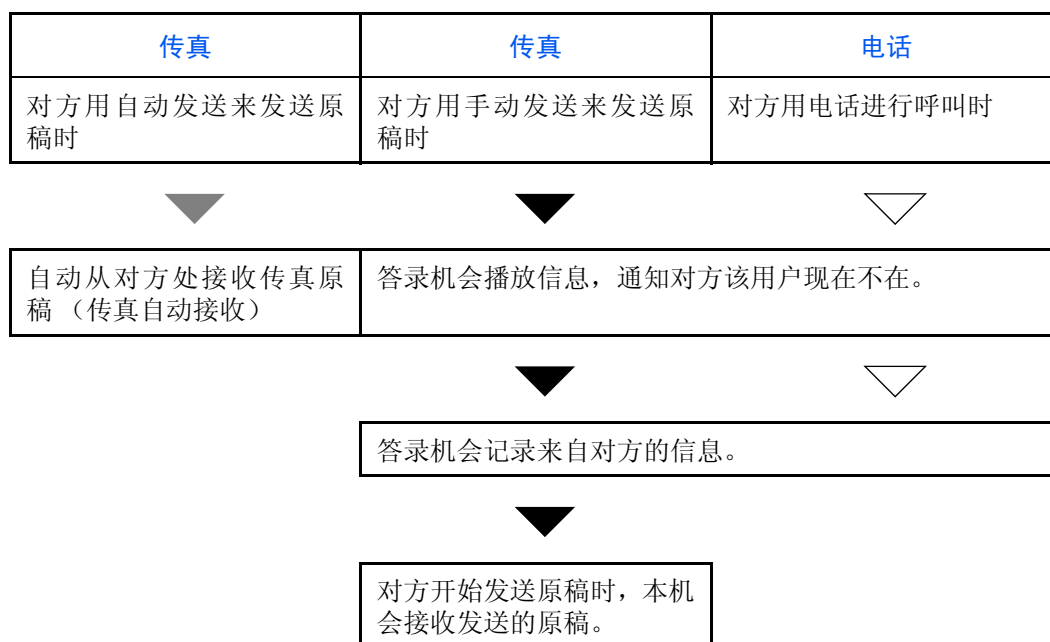

准备工作：请参阅第 6-14 页上的接收模式选择 [ 自动 (TAD) ]。

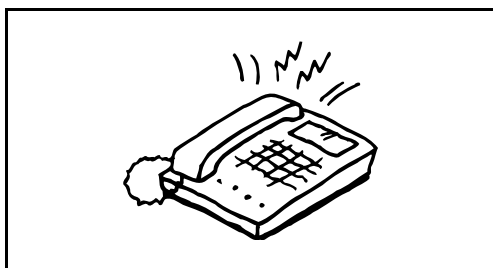

1 连接的电话机会响铃设定的次数。

---

**注：**如果您在电话机仍在响铃时拿起听筒，本机会进入和手动接收相同的状态。（请参阅第 4-14 页上的手动接收。）

---

2 答录机应答。

呼叫来自电话机但用户不在时

答录机播放应答信息，并开始记录对方的留言。

---

**注：**录音期间如果安静持续了至少 30 秒，本机会切换至传真接收。

---

呼叫来自传真机时

机器开始接收传真原稿。

## 响铃

您可以更改响铃次数，让电话在应答呼叫前按照需要响铃。响铃次数可根据自动（正常）、自动（TAD）和自动（传真 / 电话）接收模式而更改。

**注：**铃声（正常）和铃声（电话留言）的响铃次数可设定为 1 至 15 次，铃声（传真 / 电话）的响铃次数可设定为 0 至 15 次。

对于响铃（传真 / 电话），仅英制型号可执行该更改操作。

- 1 按系统菜单键。
- 2 按 [ 传真 ]、接收下的 [ 下一步 ]，然后按传真下的 [ 下一步 ]。按 [ 更改 ] 选择要更改的接收模式。
- 3 按 [+]/[-] 或数字键输入数字。
- 4 按 [ 确定 ]。

## 音量调节

调节扬声器和监听器的音量。

**扬声器音量：**按 [ 免提 ] 连接线路时的内置扬声器音量。

**监视器音量：**未按 [ 免提 ] 连接线路时的内置扬声器音量（例如存储传送）。

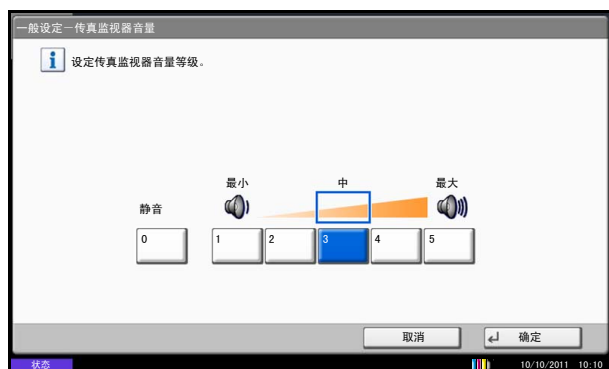

- 1 按系统菜单键。
- 2 按 [ 一般设定 ]、声音下的 [ 下一步 ]，然后按 *传真扬声器音量* 或 *传真监视器音量* 下的 [ 更改 ]。
- 3 选择 [1]（最小）、[2]、[3]（中）、[4]、[5]（最大）或 [0]（静音）。
- 4 按 [ 确定 ]。



## 重试次数

可自动更改重试次数。

**注：**重试次数可在 0 至 14 之间设定。

有关重拨，请参阅第 3-23 页上的拨打同一接收系统（重拨）。

- 1 按系统菜单键。
- 2 按 [ 传真 ]、传送下的 [ 下一步 ]、传真下的 [ 下一步 ]，然后按重试次数下的 [ 更改 ]。
- 3 按 [+]/[-] 或数字键输入数字。
- 4 按 [ 确定 ]。

## 接收模式

您可以使用以下 5 种接收模式。

- 传真自动接收 [ 自动 ( 正常 ) ]
- 传真 / 电话自动切换接收 [ 自动 ( 传真 / 电话 ) ] ( 请参阅第 6-9 页。 )
- 传真 / 答录机自动切换接收 [ 自动 ( TAD ) ] ( 请参阅第 6-9 页。 )
- DRD 接收 [ 自动 ( DRD ) ] ( 请参阅第 6-19 页。 )
- 手动接收 [ 手动 ] ( 请参阅第 4-14 页。 )

选择适用于本机使用方法的模式。

**注：** DRD 接收模式仅适用于英制型号。

- 1 按系统菜单键。
- 2 按 [ 传真 ]、接收下的 [ 下一步 ]、传真下的 [ 下一步 ]，然后按接收设定下的 [ 更改 ]。
- 3 选择要更改的接收模式。

选择了 [ 自动 ( DRD ) ] 时，请选择响铃模式。

模式	说明
模式 1	正常响铃
模式 2	双响铃
模式 3	短 - 短 - 长
模式 4	短 - 长 - 短

- 4 按 [ 确定 ]。

## 接收日期 / 时间

接收日期 / 时间功能可在打印信息时在各页面的顶部添加接收日期 / 时间、发送人信息和页数。这有助于在传真来自不同时区时确认接收时间。

**注：**在多个页面上打印接收的数据时，接收日期 / 时间仅会打印在第一页上。不会在之后的页面上打印。  
从内存检索出接收的传真数据并将其转发时，接收日期 / 时间不会添加至转发的数据。

- 1 按系统菜单键。
- 2 按 [ 传真 ]、接收下的 [ 下一步 ]、基本下的 [ 下一步 ]，然后按接收日期 / 时间下的 [ 更改 ]。
- 3 按 [ 开启 ]。
- 4 按 [ 确定 ]。

## 打印输出的纸张类型

指定用于打印输出接收传真的纸张类型。

支持的纸张类型：所有纸张类型、普通纸、粗糙纸、再生纸、铜版纸、彩色纸、高级纸、自定义 1 至 8

**注：**有关自定义纸张 1 至 8 的详情，请参阅机器的*操作手册*。

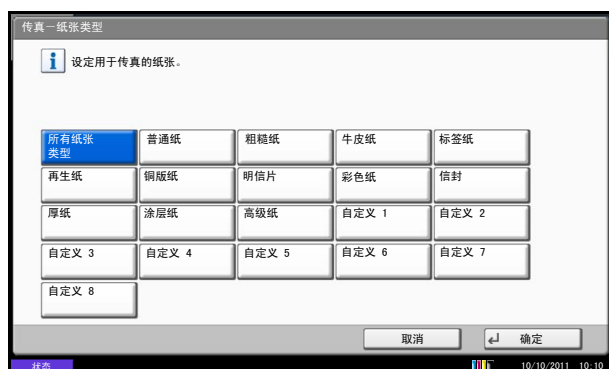

- 1 按系统菜单键。
- 2 按 [ 传真 ]、接收下的 [ 下一步 ]、基本下的 [ 下一步 ]，然后按 *纸张类型* 下的 [ 更改 ]。
- 3 选择所需的纸张类型。如果没有选择指定的纸张类型，请按 [ 所有纸张类型 ]。

- 4 按 [ 确定 ]。

## 设定打印输出所接收传真的纸盒

通过指定纸张类型，可在相应的纸盒中接收传真。传真将自动缩小至设定的纸张尺寸。

- 1 按系统菜单键。
- 2 按 [ 一般设定 ]、原稿 / 纸张设置下的 [ 下一步 ]，然后按 *纸盒设定* 下的 [ 下一步 ]。
- 3 在 *纸盒设定* 中，选择 [ 纸盒 1 ] 至 [ 纸盒 7 ] 中的一个，然后按 [ 下一步 ]。

按 *纸张尺寸* 下的 [ 更改 ]。

**注：** [ 纸盒 3 ] 至 [ 纸盒 7 ] 选项会在安装了选购件供纸盒时显示。

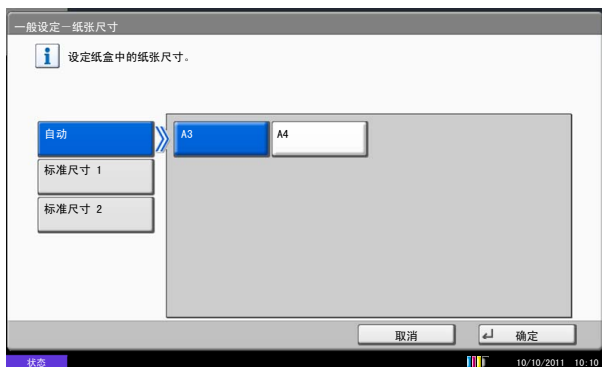

- 4 英制型号：依次按 [ 自动 ] 和 [ 英制 ]。  
公制型号：依次按 [ 自动 ] 和 [ 公制 ]。

- 5 按 [ 确定 ]。重新出现前一个画面。

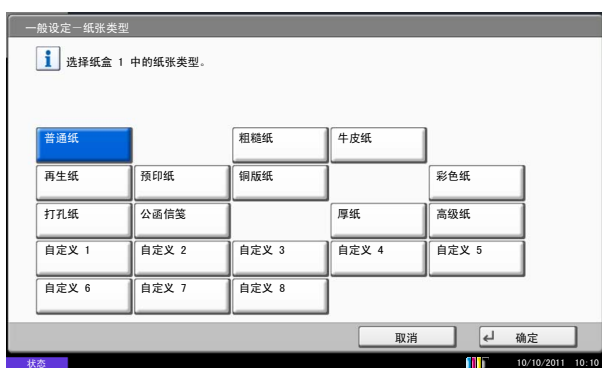

- 6 按纸张类型下的 [ 更改 ]，然后选择纸张类型。然后按 [ 确定 ]。重新出现前一个画面。

6

- 7 按 [ 关闭 ]。此时显示屏会返回到初始系统菜单画面。

## 手送纸盘纸张输出

您可以选择是否在打印接收的传真时使用手送纸盘中的纸张。

- 1 按**系统菜单**键。
- 2 按 [ 传真 ]、*接收*下的 [ 下一步 ]、*基本*下的 [ 下一步 ]，然后按 *手送纸盘* 下的 [ 更改 ]。
- 3 选择 [ 关闭 ]（不使用）或 [ 开启 ]（使用）。
- 4 按 [ 确定 ]。

## DRD 接收（仅适用于英制型号）

该接收模式使用某些电话公司提供的特殊响铃模式服务。使用该服务，您可以在同一根电话线上使用两个或以上传真号码。因此，您可以在同一条线上使用本传真机和电话机，而您依然能够为两者指派不同的传真号码。不同的号码被赋予了不同的响铃模式，因此本机便可以区别这些进入的呼叫。如果将一个号码指定给本机，并且提前指定该号码所需的响铃模式，那么当机器检测到传真机特有的响铃模式时便可自动初始化传真接收。

**注：** 仅可在另售的电话机连接至本机时才可使用 DRD 接收来接听电话呼叫。您仅可在事先向电话公司申请特殊响铃模式服务后才可使用 DRD 接收。有关可用的特殊响铃模式服务的更多信息，请联系您的电话公司。

### 接收流程

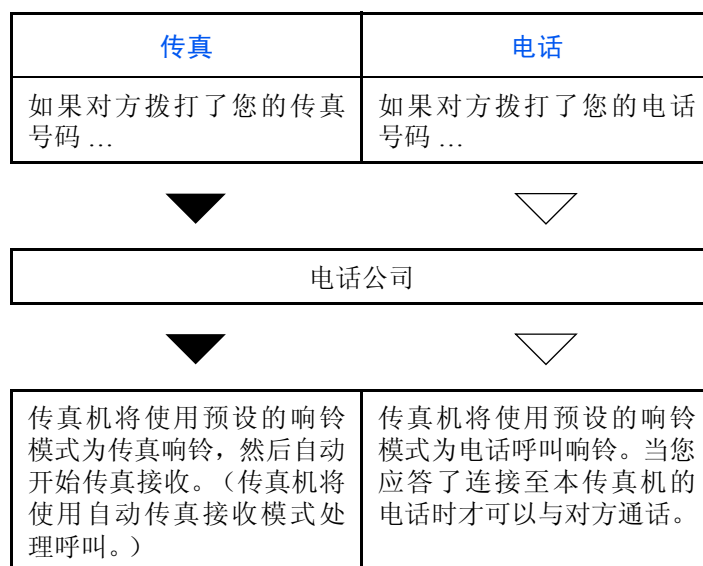

**准备工作：** 请参阅第 6-14 页上的接收模式选择 [ 自动 (DRD) ]。



**1** 当呼叫进入时，电话机将响铃。

**注：** 如果您在电话仍在响铃时拿起听筒，本机将以相同于标准手动传真接收的方式处理呼叫。有关详情，请参阅第 4-14 页上的手动接收。

2 本机随后将以预定的响铃模式响铃。



**呼叫来自电话机时**

拿起听筒和对方通话。通话结束后，传真接收可手动初始化。

**呼叫来自传真机时**

一旦响铃停止，传真接收将自动开始。



## 传送限制

该功能允许您仅在符合通信条件时发送或接收原稿。使用该功能可限制您可以通信的其他方。

确切地说，您必须事先登录通信条件（许可传真号码 / 许可传真 ID 号码）并设定传送限制。当本机发送或接收原稿时，您无需为该特殊功能执行特殊操作就可以正常操作机器。发送或接收正式开始后，本机会正确执行符合通信条件的传送，但是如果传送不符合条件，本机将指示错误。该模式还允许您为接收限制设定 [ 拒绝列表 ]，使得来自被拒传真号码列表上的发送人或来自本地传真号码没有登录的发送人的接收会被拒绝。

**注：**使用传送限制前，务必通读以下必要条件、通信建立要求和接收拒绝要求，并咨询您要通信的其他方。

	必要条件	通信建立条件
发送限制	<ul style="list-style-type: none"> <li>登录许可传真号码或许可 ID 号码。<sup>†</sup>（请参阅第 6-22 页上的登录许可传真号码或第 6-26 页上的登录许可 ID 号码。）</li> <li>发送限制设定在发送限制下的 [ 许可列表 + 地址簿 ] 中指定。（请参阅第 6-27 页上的设定发送限制。）</li> <li>登录其他方的本地传真号码或本地传真 ID。</li> </ul>	<ul style="list-style-type: none"> <li>接收者的本地传真号码与机器中的许可传真号码相符。</li> <li>接收者的本地传真 ID 与机器中的许可 ID 相符。</li> <li>当使用地址簿或单触键拨打号码时，所拨号码的最后 4 位与接收者本地传真号码的最后 4 位相符。（手动传送除外。）</li> </ul>
接收限制	<ul style="list-style-type: none"> <li>登录许可传真号码或许可 ID 号码。<sup>††</sup>（请参阅第 6-22 页上的登录许可传真号码或第 6-26 页上的登录许可 ID 号码。）</li> <li>接收限制设定在接收限制下的 [ 许可列表 + 地址簿 ] 中指定。（请参阅第 6-28 页上的设定接收限制。）</li> <li>登录其他方的本地传真号码或本地传真 ID。</li> </ul>	<ul style="list-style-type: none"> <li>发送人的本地传真号码与机器中的许可传真号码相符。</li> <li>发送人的本地传真 ID 与机器中的许可 ID 相符。</li> <li>与发送人的本地传真号码的最后 4 位相符的传真号码被登录在本机的地址簿中。</li> </ul>

- †. 如果接收方没有登录许可传真号码和许可 ID 号码，则发送不会被拒绝。
- ††. 如果发送人没有登录许可传真号码和许可 ID 号码，则接收不会被拒绝。

	必要条件	接收拒绝条件
接收拒绝	<ul style="list-style-type: none"> <li>• 登录被拒传真号码。†（请参阅第 6-24 页上的登录被拒传真号码。）</li> <li>• 接收限制设定在接收限制下的 [ 拒绝列表 ] 中指定。（请参阅第 6-28 页上的设定接收限制。）</li> </ul>	<ul style="list-style-type: none"> <li>• 发送人的本地传真号码未登录。</li> <li>• 发送人的本地传真号码与机器中的被拒传真号码相符。</li> </ul>

- †. 如果未登录被拒传真号码，则只会拒绝来自未登录其本地传真号码（表示本地传真信息内容，并非实际线路号码）的发送人的呼叫。

## 登录许可传真号码

**注：**最多可以登录 50 个许可传真号码。

- 1 按系统菜单键。
- 2 按 [ 传真 ]、*传送 / 接收限制* 下的 [ 下一步 ]，然后按 *许可号码列表* 下的 [ 登录 / 编辑 ]。
- 3 按 [ 添加 ]。

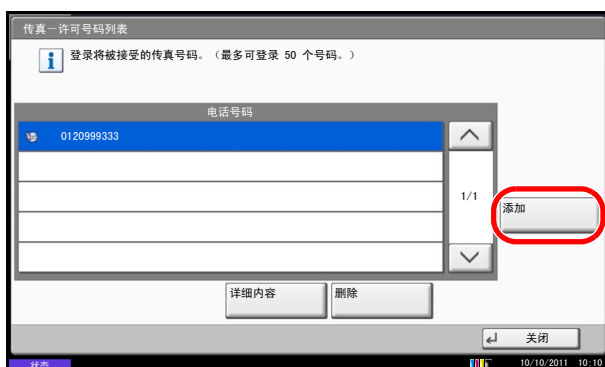



## 更改和删除许可传真号码

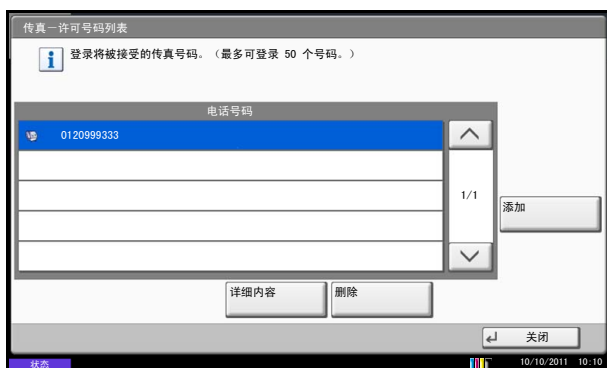

4 可使用数字键输入最多 20 位的许可传真号码。

**注：**按 [ 暂停 ] 在数字之间输入暂停 (-)。

按 [ 空格 ] 输入一个空格。

使用 [ < ] 或 [ > ] 移动光标。

按 [ 退格 ] 可删除光标左侧的一个字符。

5 按 [ 确定 ]。

6 登录其他许可传真号码时，请重复步骤 3 至 5。

7 按 [ 关闭 ]。

6

1 按照第 6-22 页上的登录许可传真号码中的步骤 1 至 2 操作。

2 选择要更改或删除的许可传真号码。

要更改许可传真号码时，请进入步骤 3，要删除许可传真号码时，请进入步骤 6。

3 按 [ 详细内容 ]。

4 使用数字键重新输入最多 20 位的许可传真号码。

**注：**按 [ 暂停 ] 在数字之间输入暂停 (-)。

按 [ 空格 ] 输入一个空格。

使用 [ < ] 或 [ > ] 移动光标。

按 [ 退格 ] 可删除光标左侧的一个字符。

5 按 [ 确定 ]。出现更改确认画面时，请按 [ 是 ]。请进入步骤 7。

- 6 按 [ 删除 ]。出现删除确认画面时，请按 [ 是 ]。
- 7 要更改或删除其他许可传真号码时，请重复步骤 2 至 6。
- 8 按 [ 关闭 ]。

## 登录被拒传真号码

**注：**最多可以登录 50 个被拒传真号码。

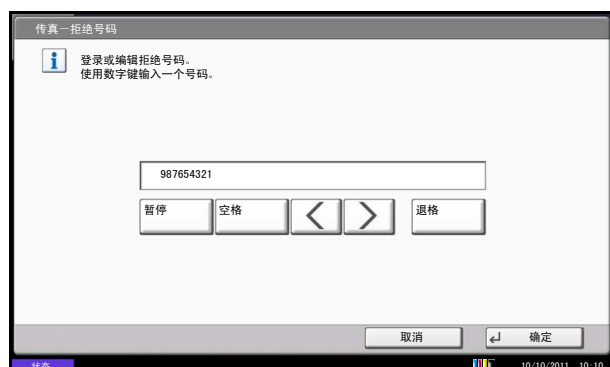
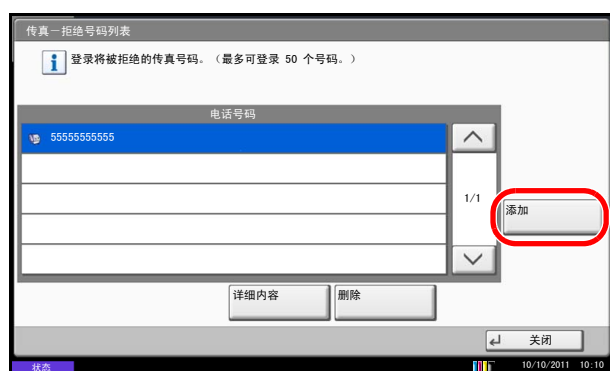

- 1 按系统菜单键。
- 2 按 [ 传真 ]、*传送 / 接收限制* 下的 [ 下一步 ]，然后按 *拒绝号码列表* 下的 [ 登录 / 编辑 ]。
- 3 按 [ 添加 ]。
- 4 可使用数字键输入最多 20 位的被拒传真号码。

**注：**按 [ 暂停 ] 在数字之间输入暂停 (-)。

按 [ 空格 ] 输入一个空格。

使用 [ < ] 或 [ > ] 移动光标。

按 [ 退格 ] 可删除光标左侧的一个字符。

- 5 按 [ 确定 ]。
- 6 要登录其他被拒传真号码时，请重复步骤 3 至 5。
- 7 按 [ 关闭 ]。

## 更改和删除被拒传真号码

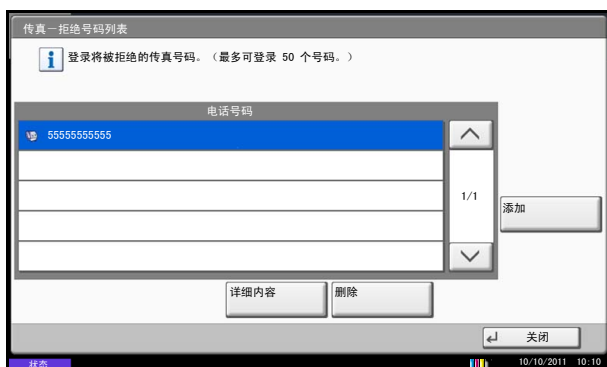

1 按照第6-24页上的登录被拒传真号码中的步骤1至2操作。

2 选择要更改或删除的被拒传真号码。

要更改被拒传真号码时，请进入步骤3，要删除被拒传真号码时，请进入步骤6。

3 按 [ 详细内容 ]。

4 可使用数字键输入最多20位的被拒传真号码。

**注：**按 [ 暂停 ] 在数字之间输入暂停 (-)。

按 [ 空格 ] 输入一个空格。

使用 [ < ] 或 [ > ] 移动光标。

按 [ 退格 ] 可删除光标左侧的一个字符。

5 按 [ 确定 ]。出现更改确认画面时，请按 [ 是 ]。请进入步骤7。

6 按 [ 删除 ]。出现删除确认画面时，请按 [ 是 ]。

7 要更改和删除其他被拒传真号码时，请重复步骤2至6。

8 按 [ 关闭 ]。

## 登录许可 ID 号码

**注：**最多可以登录 25 个许可 ID 号码。



- 1 按系统菜单键。
- 2 按 [ 传真 ]、*传送 / 接收限制* 下的 [ 下一步 ]，然后按 *许可 ID 列表* 下的 [ 登录 / 编辑 ]。
- 3 按 [ 添加 ]。
- 4 使用 [ + ]/[ - ] 或数字键输入许可 ID 号码（0000 至 9999）

**注：**按清除键显示前一个号码。

- 5 按 [ 确定 ]。
- 6 要登录其他许可 ID 号码时，请重复步骤 3 至 5。
- 7 按 [ 关闭 ]。

## 更改和删除许可 ID 号码



- 1 按照第 6-26 页上的登录许可 ID 号码中的步骤 1 至 2 操作。
- 2 选择要更改或删除的许可 ID 号码。

要更改许可 ID 号码时，请进入步骤 3，要删除许可 ID 号码时，请进入步骤 6。

- 3 按 [ 详细内容 ]。
- 4 使用 [+]/[-] 或数字键重新输入许可 ID 号码（0000 至 9999）

**注：**按清除键显示前一个号码。

- 5 按 [ 确定 ]。出现更改确认画面时，请按 [ 是 ]。请进入步骤 7。
- 6 按 [ 删除 ]。出现删除确认画面时，请按 [ 是 ]。
- 7 要更改和删除其他许可 ID 号码时，请重复步骤 2 至 6。
- 8 按 [ 关闭 ]。

## 设定发送限制

您可以将发送原稿的其他方限制为仅许可传真号码和许可 ID 号码中登录的其他方以及地址簿中登录的其他方。要更改发送限制时，请按照以下步骤进行操作。

- 1 按系统菜单键。
- 2 按 [ 传真 ]、*传送 / 接收限制* 下的 [ 下一步 ]，然后按 *传送限制* 下的 [ 更改 ]。

- 3 不想要使用发送限制时，请按 [ 关闭 ]。要将您发送原稿的其他方限制为仅许可传真号码和许可 ID 号码中登录的其他方以及地址簿中登录的其他方时，请按 [ 许可列表 + 地址簿 ]。
- 4 按 [ 确定 ]。

## 设定接收限制

您可以限制传入的传真，使得您仅接收来自许可传真号码和许可 ID 号码中登录的发送人以及地址簿中登录的发送人的原稿。该模式还允许您为接收限制设定 [ 拒绝列表 ]，使得来自被拒传真号码列表上的发送人或来自本地传真号码没有登录的发送人的接收会被拒绝。要更改接收限制时，请按照以下步骤进行操作。

- 1 按系统菜单键。
- 2 按 [ 传真 ]、*传送 / 接收限制* 下的 [ 下一步 ]，然后按 *接收限制* 下的 [ 更改 ]。
- 3 不想要使用接收限制时，请按 [ 关闭 ]。要将您接收原稿的其他方限制为仅许可传真号码和许可 ID 号码中登录的其他方以及地址簿中登录的其他方时，请按 [ 许可列表 + 地址簿 ]。要锁定登录在被拒传真号码中的发送者发来的传真，请按 [ 拒绝列表 ]。
- 4 按 [ 确定 ]。

## 未知号码接收

当为接收限制设定 [ 拒绝列表 ] 时，选择是否接收未知号码的传真。要更改未知传真号码的接收限制时，请按照以下步骤进行操作。

- 1 按系统菜单键。
- 2 按 [ 传真 ]、*传送 / 接收限制* 下的 [ 下一步 ]，然后按未知号码接收下的 [ 更改 ]。
- 3 要接收来自未知号码的传真，请按 [ 许可 ]。要拒绝来自未知号码的传真，请按 [ 拒绝 ]。
- 4 按 [ 确定 ]。



## 缩小接收

当接收尺寸大于纸张尺寸时，您可以缩小打印尺寸。

项目	说明
关闭	通过将原稿分割为数张纸以原稿尺寸的 100% 打印接收的数据。
开启	通过按照纸张尺寸缩小原稿尺寸来打印接收的数据。

- 1 按系统菜单键。
- 2 按 [ 传真 ]、接收下的 [ 下一步 ]、基本下的 [ 下一步 ]，然后按缩小接收尺寸下的 [ 更改 ]。
- 3 选择 [ 关闭 ] 或 [ 开启 ]。
- 4 按 [ 确定 ]。

## 双面打印输出

接收的多页数据宽度相同时，即可以在纸张的两面以同于数据的宽度打印它们。

- 1 按**系统菜单**键。
- 2 按 [ 传真 ]、*接收*下的 [ 下一步 ]、*基本*下的 [ 下一步 ]，然后按 *双面打印*下的 [ 更改 ]。
- 3 选择 [ 关闭 ] 或 [ 开启 ]。
- 4 按 [ 确定 ]。

## 2 合 1 接收

当您接收多页 Statement 或 A5 尺寸的原稿时，该功能可以一次在一页 Letter 或 A4 尺寸的纸张上打印 2 页原稿。

**注：**如果您同时指定了 2 合 1 接收和双面打印，2 合 1 接收将被禁用。

- 1 按系统菜单键。
- 2 按 [ 传真 ]、接收下的 [ 下一步 ]、基本下的 [ 下一步 ]，然后按 2 合 1 打印下的 [ 更改 ]。
- 3 选择 [ 关闭 ] 或 [ 开启 ]。
- 4 按 [ 确定 ]。

## 远程诊断

如果本机出现问题后您联系了我们的维修服务人员，则本功能可让维修服务中心的计算机通过电话进入您的机器并检查机器状态寻找问题。

**注：**要使用远程诊断时，您必须首先和维修服务人员签订协议并在本机上登录预设的 ID。有关更多信息，请联系维修服务人员或授权的维修中心。

- 1 按系统菜单键。
- 2 按 [ 传真 ]、*传送 / 接收* 一般设定下的 [ 下一步 ]，然后按 *传真远程诊断* 下的 [ 更改 ]。
- 3 选择 [ 关闭 ] 或 [ 开启 ]。  
如果您选择了 [ 开启 ]，请按 [+] 或 [-] 或者使用数字键输入预设的 ID。
- 4 按 [ 确定 ]。

## 在指定时间禁止传真打印（禁用时间）

该功能可设定一个时间段，此期间本机将不打印接收的传真。

**重要：** 设定了禁用时间后，除了传真打印以外，期间除传真接收外的所有其他操作也都被禁止，其中包括打印复印作业、打印作业和接收的电子邮件、从 USB 存储器打印和发送以及网络传真传送。

- 1 按系统菜单键。
- 2 按 [✓]，然后按 [日期 / 定时器]。  
将会显示用户验证画面。输入登录用户名和密码，然后按 [登录]。  
登录用户名和密码的默认设定均为“Admin”。
- 3 按 [✓]，然后按禁用时间下的 [更改]。
- 4 按 [开启]，然后使用 [+] / [-] 输入开始时间和结束时间。

**注：** 如果开始时间和结束时间被设定为相同，您将全天不能使用。

- 5 指定代码，在禁用时间内暂时取消禁用设定。  
按 [解锁代码] 并输入 4 位数的号码。

**注：** 禁用时间内要暂时使用本机时，请输入解锁代码，然后按 [登录]。

- 6 按 [确定]。
- 7 按 [确定]。

## 设定纸张输出

设定打印接收传真所用的接纸盘。

- 1 按系统菜单键。
- 2 按 [ 一般设定 ]，然后按 *纸张输出* 下的 [ 更改 ]。
- 3 按 *传真端口 1* 或 *传真端口 2* 下的 [ 更改 ]。
- 4 选择纸张输出。
- 5 按 [ 确定 ]。

# 7 选购设备

本章节介绍传真组件可用的选购设备。

- 互联网传真组件 (A) ..... 7-2
- 扩展内存 ..... 7-3
- 双线传真 ..... 7-3

## 互联网传真组件 (A)

您可以在本机上使用互联网传真。有关详情，请参阅第8-1页上的互联网传真（选购件）。



## 扩展内存

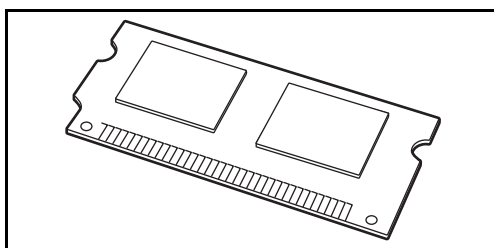

通过安装 128 MB 的扩展内存，您可以增加图像内存的大小并增加可存储的传入（传真）原稿页数。请联系维修服务人员进行扩展内存的安装或拆卸。

## 双线传真

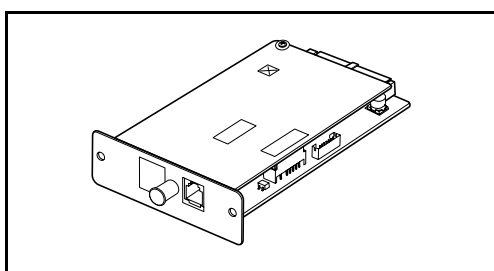

安装 2 个选购件传真组件（双线传真选购件）允许您使用 2 条电话线路。在例如至多个接收方的顺序群组发送等任务中，该功能可减少将传真发送至所有接收方的时间。同时，由于您随后可以同时发送和接收传真，因此只有在极少数的情况下您才会在传真传送期间不能接收传真。

### 双线传真设定

指定第二条线路的设定时，请参阅第6-2页上的选择电话线路（仅限英制规格）和第6-4页上的本地传真信息输入。

### 接收端口选择

您可以将 2 条电话线路中的一条设定为仅接收线路。

- 1 按系统菜单键。
- 2 按 [ 传真 ]、接收下的 [ 下一步 ]，然后按传真下的 [ 下一步 ]。按接收端口下的 [ 更改 ]。
- 3 选择仅接收端口。如果您不想要设置仅接收端口，请选择 [ 关闭 ]。
- 4 按 [ 确定 ]。

## 部门管理端口限制

如果启用了部门管理，您可以限制访问，使得部门只能使用一个端口。

- 1 按**系统菜单**键。
- 2 按 [ 用户登录 / 部门管理 ]。  
  
将会显示用户验证画面。输入登录用户名和密码，然后按 [ 登录 ]。  
登录用户名和密码的默认设定均为 “Admin”。
- 3 按 *部门管理* 设定下的 [ 下一步 ]、*帐户列表* 下的 [ 登录 / 编辑 ]，然后按 [ 添加 ]。
- 4 按 [ ✓ ]，然后按 *传真端口限制* 下的 [ 更改 ]。
- 5 选择 [ 关闭 ]、[ 仅使用端口 1 ] 或 [ 仅使用端口 2 ]。
- 6 按 [ 确定 ]。

有关限制和部门管理的详细信息，请参阅机器的*操作手册*。

## 8 互联网传真（选购件）

本章节介绍如何使用互联网传真组件（A）进行互联网传真。

- 什么是互联网传真? .....8-2
- 互联网传真设定 .....8-4
- 互联网传真传送 .....8-8
- 互联网传真接收 .....8-13

## 什么是互联网传真？

互联网传真功能可在不使用电话线路的情况下通过互联网发送和接收传真。

互联网传真的主要功能为：

- 由于不使用电话线路，可以减少通信成本。
- 可使用地址簿（本机或电脑上）指定目的地。
- 传真可同时发送至多个接收方。
- 存储转发功能（请参阅第 4-18 页）可用来将本机接收的传真作为互联网传真转发至多个接收方。
- 传送结果的电子邮件通知

### 从 A 办公室发送互联网传真至 B 办公室的示例

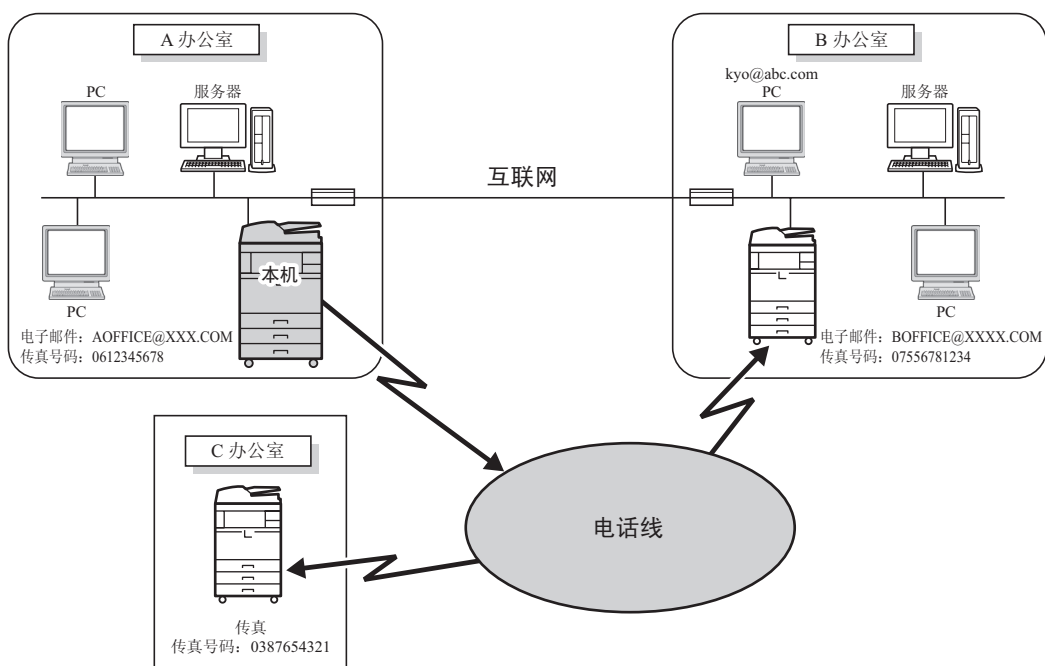

### 互联网传真传送流程

发送互联网传真的步骤如下所示。

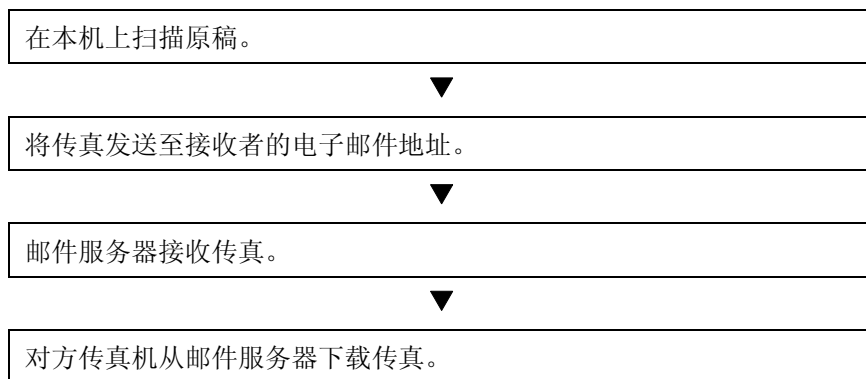

## 互联网传真接收流程

接收互联网传真的步骤如下所示。

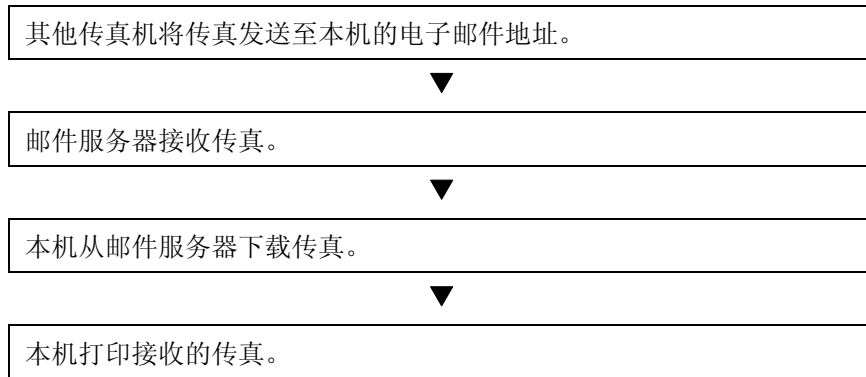

## 使用互联网传真的注意事项

- 要使用互联网传真时，您必须用网络电缆将本机连接至电脑，然后指定网络设定。有关详情，请参阅第8-4页上的互联网传真设定。
- 如果您无法将互联网传真成功发送至接收方，您通常会从服务器接收到电子邮件错误信息。但是，在一些情况下可能会出现故障，使得您不会接收错误信息。对于重要传真，您应该联系接收方确认传真是否成功接收。
- 由于互联网通信的安全级别较低，重要的文件应该通过直接的电话线路传真。
- 由于网络繁忙或通信故障，通过互联网的通信可能会需要一些时间。紧急的传真应该通过直接的电话线路发送。
- 由于互联网传真功能将传真的原稿作为电子邮件信息的附件发送，因此您无法和接收方直接通信。
- 您无法通过互联网进行电话通话。
- 您可以用于传送的分辨率、压缩模式和纸张尺寸因接收机器的性能而异。发送传真前请检查接收机器的规格。如果您不了解接收方机器的规格，则建议的传送设定为 200 × 200 dpi 的分辨率，MH 压缩模式以及 A4 的纸张尺寸。

## 发送互联网传真时不可使用的功能

发送互联网传真时不可使用以下功能。这些功能在发送普通传真时可以使用。

- 延时传送
- 直接传送
- 查询传送
- 使用 ECM 通信进行传送
- 子地址传送
- 通过登录许可传真号码设定发送限制
- 通过登录许可 ID 号码设定发送限制

## 接收互联网传真时不可使用的功能

接收互联网传真时不可使用以下功能。这些功能在发送普通传真时可以使用。

- 使用子地址接收
- 查询接收
- 通过登录许可传真号码设定接收限制
- 通过登录许可 ID 号码设定接收限制
- 通过登录被拒传真号码设定接收拒绝
- 缩小接收

## 完整模式

本机支持符合 ITU-T T.37 推荐标准的完整模式互联网传真功能。如果对方传真机也支持完整模式，则您可在发送传真时使用传送确认以确认传真是否成功到达接收方机器。

### 本机接收互联网传真时

机器会发送接收容量信息，以响应发送人的传送确认请求。本机支持的分辨率、压缩模式和纸张尺寸信息也会发送至发送人。

### 本机发送互联网传真时

本机会将传送确认发送至选择了完整模式的接收方。接收方发回的传送确认结果会包含在发送传真报告中。

有关发送传真报告的详情，请参阅第 5-8 页上的通信管理报告。

有关设定目的地机器条件的详细信息，请参阅第 2-8 页上的联系人登录（互联网传真）或第 8-8 页上的互联网传真传送。

## 互联网传真设定

要发送和接收互联网传真时，您必须首先指定 SMTP 服务器和 POP3 服务器设定。

使用通过网络连接至本机的电脑上的 Command Center RX（命令中心）接收来指定这些设定。

有关网络设定的信息，请参阅机器的操作手册。

## 访问 Command Center（命令中心）接收



- 1 打开网络浏览器。
- 2 在地址栏中输入本机的 IP 地址作为 URL，如 http://192.168.48.21/。网页将显示本机的基本信息、Command Center（命令中心）接收以及本机当前状态。

- 3 输入管理员的用户名和密码，然后单击登录。

设定管理员用户名和密码可限制一般用户访问开始页之外的页面。出于安全目的，强烈建议设定管理员密码。初始管理员密码出厂时设为“Admin”。

- 4 从左侧的导航栏中单击“Setting（设定）”以查看并为特定类别设定值。
- 5 单击“FAX/i-FAX”（传真/互联网传真）。

将出现传送设定对话框。

有关详情，请参阅 *Command Center（命令中心）接收操作手册*。

## 互联网传真初始设定

[FAX/i-FAX（传真/互联网传真）](#) > [i-FAX（互联网传真）](#) > [Defaults（初始设定）](#)

使用本页信息启用互联网传真

互联网传真初始页面上可用的设定如下所示。

项目	说明
<b>i-FAX（互联网传真）†</b>	启用或禁用互联网传真。设为开启进行启用。

8

## 互联网传真 SMTP 设定

[FAX/i-FAX（传真/互联网传真）](#) > [i-FAX（互联网传真）](#) > [SMTP](#)

使用本页信息指定用于互联网传真的 SMTP 服务器设定。

互联网传真 SMTP 页面上可用的设定如下所示。

项目	说明
<b>SMTP Port Number</b> (SMTP 端口号)	设定 SMTP 使用的端口号。通常情况下，使用端口号 25。
<b>SMTP Server Name</b> (SMTP 服务器名称) †	输入 SMTP 服务器名称或 SMTP 服务器 IP 地址。您最多可输入 64 个字符。如果您输入服务器名称，您必须指定 DNS 服务器的 IP 地址。您可以在 TCP/IP 设定画面中输入 DNS 服务器的 IP 地址。有关详情，请参阅机器的操作手册。
<b>SMTP Server Timeout</b> (SMTP 服务器超时)	以秒为单位输入超时时间。
<b>Authentication Protocol</b> (验证协议)	指定是否使用 SMTP 验证或者是否使用 POP 优先于 SMTP。SMTP 验证兼容 Microsoft Exchange 2000。
<b>Authenticate as</b> (验证为)	指定互联网传真用户 POP3 帐户或者指定将提供验证的另一个帐户和用户。
<b>Login User Name</b> (登录用户名)	如果您在用户设定中选择了 <b>Other</b> (其他)，请输入用来验证的用户名。您最多可输入 64 个字符。
<b>Login Password</b> (登录密码)	如果您在用户设定中选择了 <b>Other</b> (其他)，请输入用来验证的登录用户密码。您最多可输入 64 个字符。
<b>POP before SMTP Timeout</b> (POP 优先于 SMTP 超时)	如果您在验证设定中选择了 <b>POP before SMTP</b> (POP 优先于 SMTP)，请以秒为单位指定超时时间。
<b>Test</b> (测试)	执行测试，以确定本页指定的设定是否正确。
<b>E-mail Size Limit</b> (电子邮件大小限制)	输入可以 Kb 为单位发送的电子邮件的最大大小。您最多可输入 32,767 个字符。输入 0 则不限制最大大小。
<b>Sender Address</b> (发送人地址) †	显示在互联网传真 POP3 设定中登录为电子邮件地址的地址。
<b>Signature</b> (签名)	显示在各个电子邮件信息结尾插入的文字格式签名。要更改签名，请进入 <b>Advanced</b> (高级) > <b>E-mail</b> (电子邮件) > <b>SMTP</b> > <b>General</b> (一般)，然后编辑签名。

完成设定后，单击 **Submit** (提交) 以保存该设定。

† 需要该项目。



## 互联网传真 POP3 设定

[FAX/i-FAX（传真 / 互联网传真）](#) > [i-FAX（互联网传真）](#) > [POP3](#)

使用本页指定用于互联网传真的 POP3 服务器设定。

互联网传真 POP3 页面上可用的设定如下所示。

项目	说明
<b>Check Interval</b> (检查间隔)	显示连接至 POP3 服务器检查传入电子邮件的间隔。
<b>Run once now</b> (现在运行一次)	单击接收立即连接至 POP3 服务器检查传入的电子邮件。
<b>E-mail Address</b> (电子邮件地址) †	输入互联网传真地址（电子邮件地址）。您最多可输入 64 个字符。
<b>POP3 Server Name</b> (POP3 服务器名称) †	输入 POP3 服务器名称或 POP3 服务器 IP 地址。您最多可输入 64 个字符。如果您输入服务器名称，您必须指定 DNS 服务器的 IP 地址。您可以在 TCP/IP 设定画面中输入 DNS 服务器的 IP 地址。有关详情，请参阅机器的操作手册。
<b>POP3 Port Number</b> (POP3 端口号)	设定 POP3 使用的端口号。通常情况下，使用端口号 110。
<b>POP3 Server Timeout</b> (POP3 服务器超时)	以秒为单位输入超时时间。
<b>Login User Name</b> (登录用户名) †	输入用户帐户的登录名称。您最多可输入 64 个字符。
<b>Login Password</b> (登录密码) †	输入用户帐户的密码。您最多可输入 64 个字符。
<b>Use APOP</b> （使用 APOP）	指定是否使用 APOP 验证。要使用 APOP 验证时，请在该设定下选择开启。
<b>Test</b> （测试）	执行测试，以确定本页指定的设定是否正确。
<b>E-mail Size Limit</b> (电子邮件大小限制)	输入可以 Kb 为单位接收的电子邮件的最大大小。您最多可输入 32,767 个字符。如果输入 0，则不限制最大大小。
<b>Cover Page</b> （封面页）	指定是否也打印电子邮件信息。选择开启打印附带封面页的传真。如果电子邮件信息中包含文字，则文字会打印在封面页上。

完成设定后，单击 **Submit**（提交）以保存该设定。

† 需要该项目。

## 互联网传真传送

此部分介绍如何通过直接输入接收方电子邮件地址来发送互联网传真。

### 切换至发送画面



检查确认显示了基本发送画面。

如果没有显示基本发送画面，请按**发送键**。此时将出现发送画面。

**注：**根据所选设定的不同，屏幕上可能会显示地址簿画面。这种情况下，请按**[取消]**显示基本发送画面。

### 放置原稿

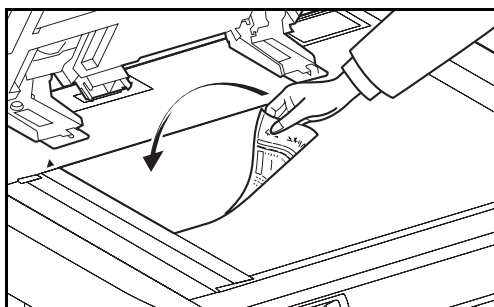

将原稿放置在稿台玻璃表面上或选购件送稿器中。有关放置原稿，请参阅机器的**操作手册**。

### 指定目的地



- 1 按**[互联网传真地址输入]**。

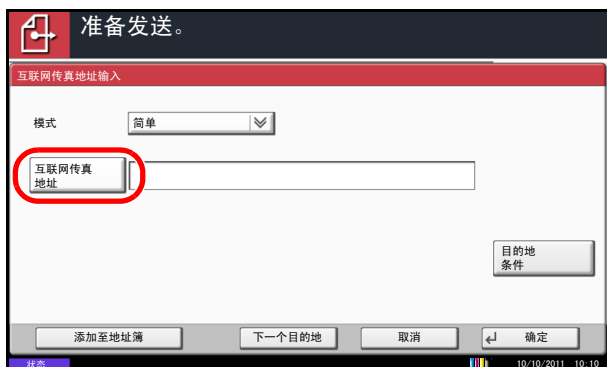

2 按 [ 互联网传真地址 ]。

3 输入目的地地址。您最多可输入 128 个字符。

- 如果新目的地的输入检查为关闭，请按 [ 确定 ] 以完成号码输入。
- 如果新目的地的输入检查为开启，按 [ 确定 ] 则会显示传真号码确认画面。重新输入相同的传真号码，然后按 [ 确定 ] 完成输入。

有关字符输入的详情，请参阅附录-2 页上的字符输入方法。

显示 [ 添加至地址簿 ] 时，您可以将输入内容登录到地址簿中。

#### 不使用数字键的拨号方法

- 使用地址簿（请参阅第 3-16 页。）
- 使用单触键（请参阅第 3-21 页。）
- 使用快速拨号键（请参阅第 3-22 页。）
- 手动重拨（重拨）（请参阅第 3-23 页。）

**注：**除互联网传真以外，您还可以将传真传送、电子邮件传送和文件夹（SMB/FTP）传送作为一个作业发送。有关详情，请参阅机器的操作手册。

目的地包含传真或互联网传真时，传真或互联网传真作业会以单色打印，其他发送作业会以和扫描原稿相同的颜色打印。

## 详细设定

在详细设定中，传送模式允许在传真间隔响应接收方。目的地条件确保与目的地同步分辨率、压缩和纸张尺寸设定。

## 选择传送模式

传送模式允许在传真间隔响应接收方的读取请求。要响应接收方的请求，请在*模式*的下拉菜单中选择*完整*。

## 指定目的地条件

- 1 按 [ 目的地条件 ]。
- 2 指定目的地条件，然后按 [ 确定 ]。

项目	说明
分辨率	<p>指定可由目的地传真机器接收的分辨率。 如果您试图使用禁止的分辨率发送互联网传真，分辨率将自动更改至允许的分辨率，然后发送。</p> <ul style="list-style-type: none"> <li>• 200 × 100 dpi: 允许 (固定)</li> <li>• 200 × 200 dpi: 允许 (固定)</li> <li>• 200 × 400 dpi: 允许或禁止</li> <li>• 400 × 400 dpi: 允许或禁止</li> <li>• 600 × 600 dpi: 允许或禁止</li> </ul> <p>要允许分辨率设定时，请按该分辨率对应的按键，使其高亮显示。 要禁止分辨率时，请再按此键，使其不再高亮显示。</p>
压缩	<p>选择适合目的地传真机器的文件格式。 MH、MR、MMR 或 JBIG</p>
纸张尺寸	<p>指定适合目的地传真机器的文件尺寸选项。如果您试图使用禁止的纸张尺寸发送互联网传真，将自动更改至允许的纸张尺寸，然后发送。</p> <ul style="list-style-type: none"> <li>• A4/Letter: 允许 (固定)</li> <li>• B4: 允许或禁止</li> <li>• A3/Ledger: 允许或禁止</li> </ul> <p>要允许文件尺寸设定时，请按该尺寸对应的按键，使其高亮显示。 要禁止设定时，请再按此键，使其不再高亮显示。</p>

- 3 按 [ 确定 ]。

## 选择分辨率

选择适合发送原稿的分辨率。如果您选择的分辨率被目的地条件禁止，则传真自动以低分辨率 (许可) 发送。有关如何选择分辨率的信息，请参阅第 3-9 页上的*选择分辨率*。

## 选择浓度

扫描原稿时调节浓度。有关如何选择浓度的信息，请参阅第 3-8 页上的*选择浓度*。

## 输入主题和内容

发送互联网传真时，请输入互联网传真的主题和内容。



- 1 按 [ 高级设置 ]，然后按 [ 互联网传真主题 / 内容 ]。
- 2 按 [ 主题 ]。

- 3 输入主题，然后按 [ 确定 ]。最多可以输入 60 个字符的主题。
- 4 按 [ 内容 ]。
- 5 输入内容，然后按 [ 确定 ]。最多可以输入 500 个字符的内容。
- 6 按 [ 确定 ]。

8

## 开始发送

按开始键。此时会开始传送。

**注：**在发送前检查目的地中选择开启时，按下开始键会出现目的地确认画面。有关详情，请参阅第5-12页上的目的地的确认画面。

## 检查发送状态

- 1 按状况确认 / 操作终止键。



- 2 按 [ 发送作业 ]。  
会显示各个作业的接收时间、目的地和状态列表。



要取消传送，请在上述 *发送作业* 画面中选择该作业，然后按 [ 取消 ]。

出现取消确认画面时，请按 [ 是 ]。

**注：**当正在扫描的原稿取消传送时，请按操作面板上的停止键。

## 互联网传真接收

在设定的间隔下，本机会连接至邮件服务器并自动下载和打印服务器中发现的互联网传真。机器接收互联网传真时无需特别的用户操作。

您可以更改以下接收设定：

- 互联网传真地址登录
- 接收电子邮件检查间隔设定
- 封面页（电子邮件信息）打印

有关详情，请参阅第 8-7 页上的互联网传真 POP3 设定。

## 手动互联网传真接收

使用以下步骤立即检查传真。

- 1 按状况确认 / 操作终止键。
- 2 按 [ 设备 / 通信 ]。
- 3 按互联网传真下的 [ 检查新的传真 ]。

本机会连接至邮件服务器并开始下载找到的互联网传真。







## 9 关于网络传真

本章节介绍如何使用网络传真。

请同时阅读附带 CD-ROM 中包含的 *网络传真驱动程序操作手册*（在线手册），其中介绍了如何使用网络传真操作您的 PC 发送传真以及如何进行各种设定。

- 什么是网络传真? .....9-2
- 设定 .....9-4

## 什么是网络传真？

网络传真功能可通过网络连接至机器的 PC 执行传真的发送和接收。其主要功能如下所示。

- 用 PC 准备的文件无需打印即可通过传真被发送和接收。
- 可使用地址簿（机器 / PC 中）指定所需的目的地。
- 添加封面页。
- 可同时进行传送和打印。
- 传送结果的电子邮件报告。
- 可用子地址传送。
- 支持互联网传真传送。
- 操作和打印一样简便。

### 发送网络传真的流程

网络传真发送可按照以下顺序执行。

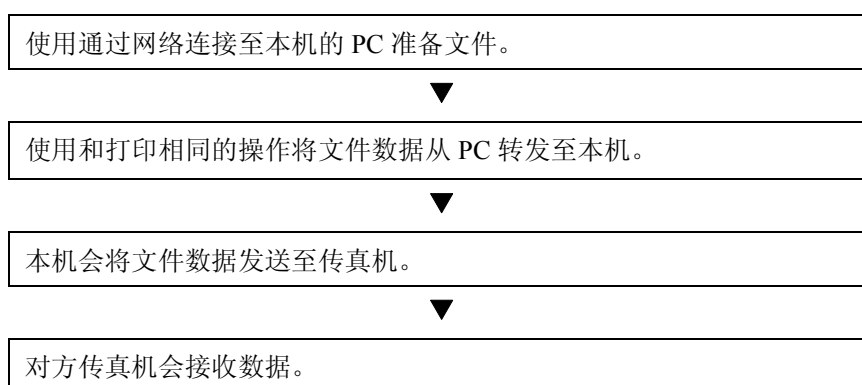

### 接收网络传真的流程

网络传真接收可按照以下顺序执行。

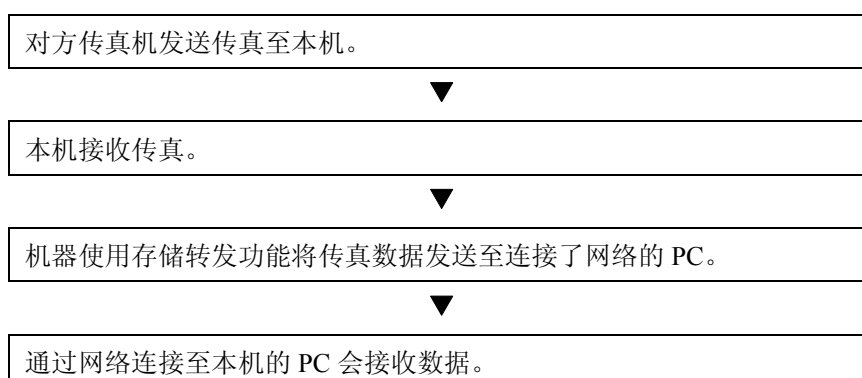

**注：**存储转发功能不仅允许连接了网络的 PC 进行接收，还允许通过电子邮件转发接收的传真、转发至其他传真机或者存储在传真文件夹中。

---

## 设定

使用网络传真前需要进行以下操作。

### 设置流程

#### 连接至 PC

使用网络电缆将本机连接至 PC。有关详情，请参阅机器的*操作手册*。

#### 机器登录

使用存储传送功能，选择接收方 PC 或文件格式。

---

**注：**使用存储传送功能将接收的传真转发至 PC 或者将其作为电子邮件附件转发。有关详情，请参阅第 4-18 页上的*按照条件打印 / 发送接收的传真（存储转发）*。

---

#### 在 PC 上安装软件

在您需要使用网络传真的 PC 上安装专用的软件（包含在附带的 DVD 中）。有关详情，请参阅附带 DVD 中包含的*网络传真驱动程序操作手册*（在线手册）。

### 基本传送

- 1 创建要发送的文件。
  - 1 使用您计算机上的应用程序创建要发送的文件。
  - 2 从文件菜单中选择 [ 打印 ]。您所使用的应用程序的对话框将出现。
- 2 在打印对话框中选择设定。
  - 1 选择要在打印机名称列表中使用产品名称。
  - 2 设定打印范围和其他设定。

---

**注：**确保份数被设为 1。以下画面为示例。实际的对话框将因您所使用的应用程序而异。

---

- 3 单击 [ 属性 ] 以打开属性窗口。

- 3 在传真设定标签上选择设定。
  - 1 在传真设定标签上指定原稿尺寸等传真设定，然后单击 [ 确定 ]。
  - 2 您将会返回至应用程序的打印对话框。单击 [ 确定 ]。将出现传送设定对话框。

- 4 在传送设定对话框中选择设定。

您可以在传送设定对话框中指定传送时间或子地址等设定。

---

**注：**有关设定的详情，请参阅网络传真驱动程序操作手册。

---

- 5 指定封面页。

要包含封面页时，请在 [ 封面页 ] 标签上选择设定。

---

**注：**有关设定的详情，请参阅网络传真驱动程序操作手册。

---

- 6 设定目的地。

- 1 使用键盘输入目的地传真号码。
- 2 单击 [ 添加至目的地列表 ]。目的地信息将在地址列表中出现。要发送至多个目的地时，请重复该操作。
- 3 要使用地址簿时，请单击 [ 从地址簿中选择 ]，然后选择目的地。

---

**注：**有关在地址簿中使用和登录目的地的步骤，请参阅网络传真驱动程序操作手册。

---

- 7 单击 [ 发送 ]。将开始发送。

## 传真设定标签

使用打印设定画面的传真设定标签来设定原稿尺寸和其他传送条件。

- 1 显示画面。
  - 1 通过开始按钮单击 [ 控制面板 ]、[ 硬件和声音 ] 和 [ 设备和打印机 ]。
  - 2 右击您所使用的机器产品名称，然后从下拉菜单中选择 [ 打印首选项 ]。将打开打印首选项画面。
- 2 选择设定。  
可指定以下设定。

项目	说明
原稿尺寸	从下拉列表中选择正在传送的文件的尺寸。 可用的设定: Letter、Legal、Ledger (11 × 17)、Statement、A3、A4、A5、Folio、B4 和 B5(JIS)
方向	指定文件的方向是纵向还是横向。 可用的设定: 纵向、横向
分辨率	从下拉列表中选择要传送的文件的分辨率。 可用的设定: 正常、精细、超精细
传真传送设定	单击 [ 传真传送设定 ] 更改传真传送的初始设定。将出现初始设定对话框。

**注:** 有关设定的详情，请参阅网络传真驱动程序操作手册。

## 网络传真驱动程序操作手册（在线手册）

*网络传真驱动程序操作手册*（在线手册）以 PDF（可移植文档格式）格式包含在附带 DVD 中。主要内容如下所示。

- 安装网络传真驱动程序
- 执行网络传真发送
- 指定网络传真传送设定
- 指定内容提要设定

### 打开在线手册

请按照以下步骤参阅在线手册。

- 1 请将随本机附带的 DVD 插入 DVD 光驱。会显示许可协议说明。如果您同意协议的条款，请点击**接受**。主菜单画面将出现。
- 2 单击**软件文档**，然后单击**网络传真驱动程序**。此时会出现在线手册。

---

**注：**需要安装 Acrobat Reader 8.0 或更高版本来查看在线手册。

---





# 10 故障排除

本章节介绍如何处理故障。

- 发送 / 接收操作期间的指示灯 ..... 10-2
- 关闭电源时的注意事项 ..... 10-3
- 错误信息 ..... 10-4
- 故障排除 ..... 10-6

## 发送 / 接收操作期间的指示灯

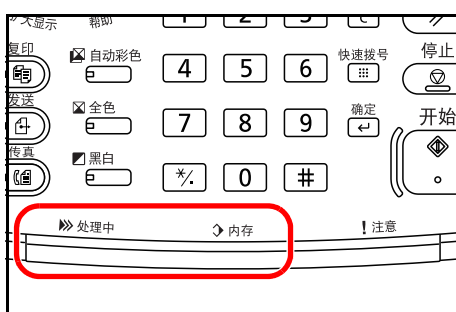

处理和内存指示灯会显示传真传送的状态。

- 本机发送或接收传真时**处理中**指示灯会闪烁。
- 当来源数据被存储在内存中进行存储传送时**内存**指示灯会闪烁。
- 内存中存储了来源数据用于延时传送时**内存**指示灯会亮起。

\* 视机器类型而异，机器可能会与以上图例有所不同。

## 关闭电源时的注意事项

若要在电源关闭时接收传真，请按操作面板上的**电源键**。当主电源开关关闭时，您无法接收传真。  
关闭主电源开关之前，请按操作面板上的**电源键**。在确认**电源指示灯**和**内存指示灯**熄灭后，再关闭主电源开关。



**小心：**只要**电源键**或**内存指示灯**亮起，硬盘就可能仍在工作。在硬盘仍在工作时用主电源开关关闭机器会损坏硬盘。

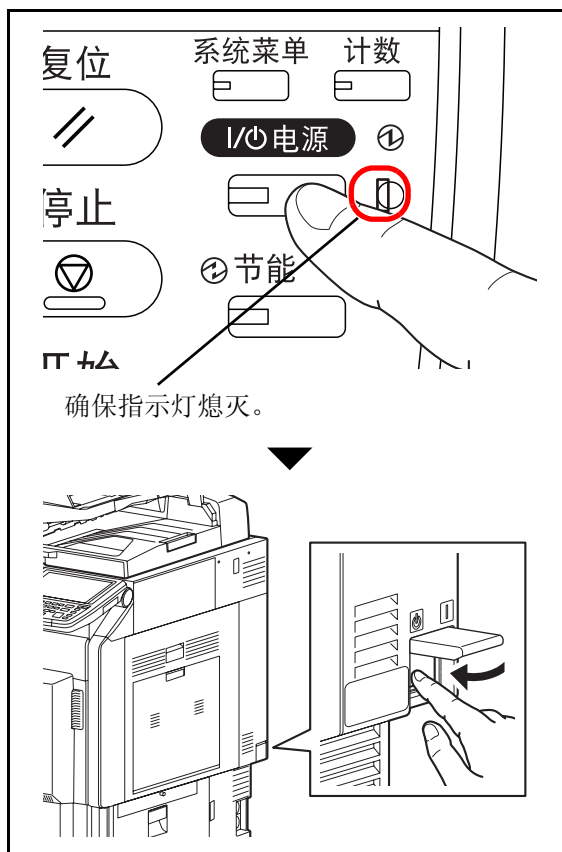

\* 视机器类型而异，机器可能会与以上图例有所不同。

## 错误信息

出现错误时，显示屏可能会显示下列错误信息之一。这些信息有助于您确定和纠正故障。

**注：**出现传送错误时，会产生发送 / 接收结果报告。检查报告中显示的错误代码，然后参阅附录-16 页上的错误代码列表中的说明。要打印发送 / 接收结果报告时，请参阅第 5-7 页上的发送结果报告和第 5-8 页上的传真接收结果报告。

您还可以使用通信管理报告检查错误代码。（请参阅第 5-8 页上的通信管理报告。）

信息	检查要点	纠正措施	参考页
机器故障。	—	关闭主电源开关，然后再将其打开，或者拔下电源线，然后再将其插上。如果信息仍然出现，请注意错误代码。关闭主电源开关，然后拔下电源线。联系维修服务人员。	—
超出了传真文件夹限制。	—	传真文件夹容量被文件数据用完。按 [ 结束 ]。该作业被取消。 打印或删除传真文件夹中的数据后请尝试再次执行作业。	4-38
超出部门管理限制。	—	使用的纸张数量超出了部门管理预设的限制。不可进一步操作。按 [ 结束 ]。该作业被取消。 重新设定纸张使用的限制后请再次尝试执行作业。	请参阅机器的操作手册。
无法执行此作业。	—	传真传送被部门管理禁止。不可进一步操作。按 [ 结束 ]。该作业被取消。 检查部门管理的设定。	请参阅机器的操作手册。
电话听筒未挂好。	连接至本机的电话（市售产品）是否未挂好？	挂断电话。	—

信息	检查要点	纠正措施	参考页
超出了预约的发送作业数量。	-	作业数量超出了延时传送的限制设定。按 [ 结束 ]。该作业被取消。 请等待执行延时传送或者取消延时传送，然后再次执行作业。	4-3
在纸盒 1 (~7) 中添加纸张。 或者 在手送纸盘中添加纸张。	指示的纸盒或手送纸盘中是否没有纸张？	添加指示尺寸的纸张。指定了打印纸张的类型时，还会显示所需的纸张类型。 要使用其他纸张来源时，请选择纸张来源，然后按 [ 继续 ]。 按 [ 手送纸盘设定 ] 更改手送纸盘的纸张尺寸 / 类型。	-
	是否指定打印纸张的类型？	指定纸张类型的纸盒不可用。选择其他纸张来源，然后按 [ 继续 ]。按 [ 手送纸盘设定 ] 更改手送纸盘的纸张尺寸 / 类型。	-
	纸盒是否牢固安装？	取下纸盒并重新牢固安装。	-

## 故障排除

出现故障时，请首先检查以下项目。如果故障仍无法排除，请与经销商或维修服务人员联系。

症状	检查要点	纠正措施	参考页
无法发送文件。	是否正确连接模块化线缆？	请正确连接模块化线缆。	—
	是否显示发送错误？	纠正错误的原因，然后再次发送。	附录-16 请参阅机器的操作手册。
	是否启用传送限制？	取消传送限制。	6-21
无法执行群组传送。	内存中可用的空间是否足够？	内存中有足够可用空间时再发送，或者在内存中创建可用空间。	4-6
无法使用远程切换功能。	是否使用脉冲线路？	一些电话机可能会使用按钮发送音频信号。请参阅电话机的操作手册。	—
	远程切换编号是否正确？	检查登录。（初始值：55）	4-16
	是否过快地按下了远程切换编号？	请较为缓慢地按远程切换编号两次。	—
接收后不打印输出。	是否启用了存储转发？	检查转发目的地。	—
无法接收文件。	是否正确连接模块化线缆？	请正确连接模块化线缆。	—
	是否显示通信错误？	纠正错误的原因，然后要求发送人重试。	附录-16
	是否启用接收限制？	取消接收限制。	6-28
无法接收 2 合 1 接收	是否同时设定了 2 合 1 接收和双面接收？	取消双面打印。	6-30

症状	检查要点	纠正措施	参考页
无法执行存储接收。	内存中可用的空间是否足够？	内存中有足够可用空间时再接收，或者在内存中创建可用空间。	3-12
无法执行子地址传送。	接收方传真机是否配备了子地址传送功能？	除非接收方传真机拥有类似的子地址传送功能，否则无法执行子地址传送。	-
	输入的子地址或子地址密码是否和接收方传真机中登录的子地址或子地址密码一致？	如果您的输入正确，请和接收方确认。本机不使用子地址密码进行接收。	4-45
	接收方传真机的内存中是否有足够的可用空间？	与接收方确认。	-
无法执行存储转发。	存储转发是否设定为 [开启]？	请检查存储转发设定。	4-18
无法使用子地址执行存储转发。	接收方传真机是否配备了子地址传送功能？	除非接收方传真机拥有类似的子地址传送功能，否则无法执行子地址传送。	-
	输入的子地址是否和接收方传真机中登录的子地址一致？	如果您的输入正确，请和接收方确认。本机不使用子地址密码进行接收。	4-18
无法在传真文件夹中存储存储转发数据。	是否正确指定传真文件夹？	请检查存储转发设定。	4-18
	内存中可用的空间是否足够？	内存中有足够可用空间时再接收，或者在内存中创建可用空间。	4-38
无法从传真文件夹输出。	是否设定文件夹密码？	输入正确的文件夹密码。	4-38
无法使用查询接收。	发送机器中使用的查询传送是否正确？	与接收方确认。	-
无法使用子地址中继广播通信。	内存中可用的空间是否足够？	释放内存中的一些空间，然后发送，或者在内存中创建一些可用空间。	-

症状	检查要点	纠正措施	参考页
无法使用子地址布告栏通信。	对方的传真机是否拥有同类的子地址布告栏通信功能？	如果对方的传真机没有同类的子地址布告栏通信功能，将无法通过子地址布告栏接收传真。与接收方确认。	-
	输入的子地址或子地址密码是否正确？	如果您的输入正确，请和接收方确认。	-



# 附录

- 字符输入方法 ..... 附录 -2
- 规格 ..... 附录 -5
- 菜单列表 ..... 附录 -6
- 接收的传真尺寸和纸张优先（英制型号） ..... 附录 -10
- 接收的传真尺寸和纸张优先（公制型号） ..... 附录 -13
- 错误代码列表 ..... 附录 -16

## 字符输入方法

要输入名称字符，请按照下文所述步骤使用触摸面板上的在屏显示键盘。

**注：**您可以使用与 PC 键盘相同的键盘排列：QWERTY、QWERTZ 和 AZERTY。请根据需要更改键盘排列。有关如何更改键盘排列的信息，请参阅机器的 *操作手册*。此处以使用 QWERTY 排列作为示例。您可按照相同步骤使用其他排列。

### 输入画面

#### 小写字母输入画面

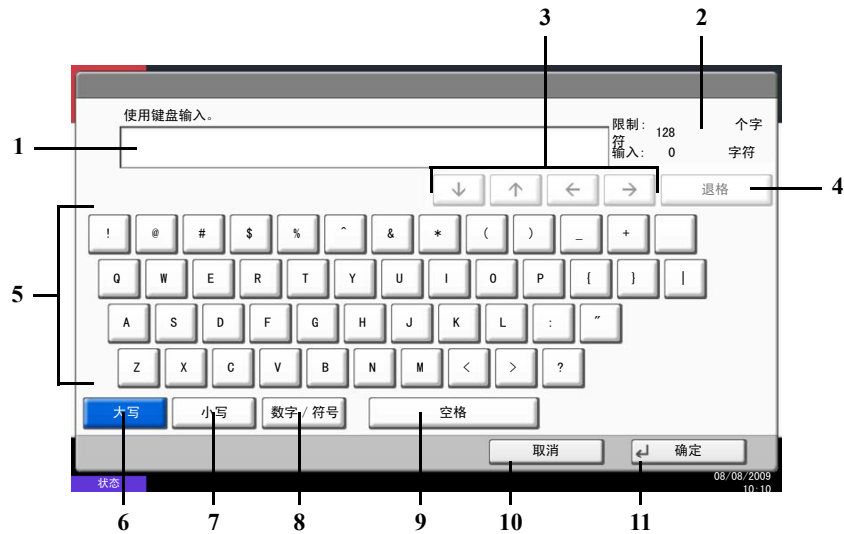

编号	显示 / 按键	说明
1	显示	显示输入的字符。
2	限制 / 输入显示	显示可输入的最大字符数和已输入的字符数。
3	光标键	按这些键可在显示区域移动光标。
4	[退格]	按此键可删除光标左侧的一个字符。
5	键盘	按要输入的字符。
6	[大写]	按此键可使用大写字母。
7	[小写]	按此键可使用小写字母。
8	[数字 / 符号]	按此键可输入数字与符号。
9	[空格]	按此键可插入一个空格。

编号	显示 / 按键	说明
10	[ 取消 ]	按此键可取消输入的字符，并返回至输入前的画面。
11	[ 确定 ]	按此键可确定最终输入，并返回至输入前的画面。

### 大写字母输入画面



### 数字 / 符号输入画面



编号	显示 / 按键	说明
12	[ ^ ] [ v ]	要输入键盘中未显示的数字或符号，请按光标键并滚动画面以查看其他数字或符号进行输入。

## 输入字符

请按照以下步骤以输入“List A-1”作为字符输入的示例。



- 1 按 [ 大写 ]。
- 2 按 [ L ]。此时字母 L 会在显示区域中显示。
- 3 按 [ 小写 ]。
- 4 按 [ i ]、[ s ]、[ t ] 和 [ 空格 ]。



- 5 按 [ 大写 ]。
- 6 按 [ A ]。
- 7 按 [ 数字 / 符号 ]。
- 8 重复按 [ ^ ] 或 [ v ] 查看键盘，直至键盘上显示 [ - ] 和 [ 1 ]。
- 9 按 [ - ] 和 [ 1 ]。
- 10 检查确认输入的内容正确无误。按 [ 确定 ]。

## 规格

注：规格若有变更，恕不另行通知。

项目	说明
类型	选购件传真组件
兼容性	G3
通信线路	租用电话线路
传送时间	3 秒或以下（33600 bps、JBIG、ITU-T A4-R #1 图表）
传输速度	33600/31200/28800/26400/24000/21600/19200/16800/14400/12000/9600/7200/ 4800/2400 bps
编码方式	JBIG/MMR/MR/MH
错误校正	ECM
原稿尺寸	最大宽度：297 mm，最大长度：1,600 mm
自动送稿	最多 100 张（带选购件送稿器）
扫描分辨率	水平方向 × 垂直方向 200 × 100 dpi 正常（8 dot/mm × 3.85 line/mm） 200 × 200 dpi 精细（8 dot/mm × 7.7 line/mm） 200 × 400 dpi 高精细（8 dot/mm × 15.4 line/mm） 400 × 400 dpi 超精细（16 dot/mm × 15.4 line/mm） 600 × 600 dpi
打印分辨率	600 × 600 dpi
灰度级	256 阴影（误差扩散）
单触键	100 个键
多站点传送	最多 500 个目的地
替代存储接收	700 张或以上（使用 ITU-T A4 #1 时） 7,000 张或以上（使用扩展内存时）
图像内存容量	16 MB（标准）（用于接收的传真原稿）
报告输出	发送结果报告、传真传送结果报告、通信管理报告、状态页
选购件	扩展内存、双端口、互联网传真组件（A）

## 菜单列表

触摸面板和操作面板上的功能键有以下菜单。操作机器时如有必要请参阅该列表。

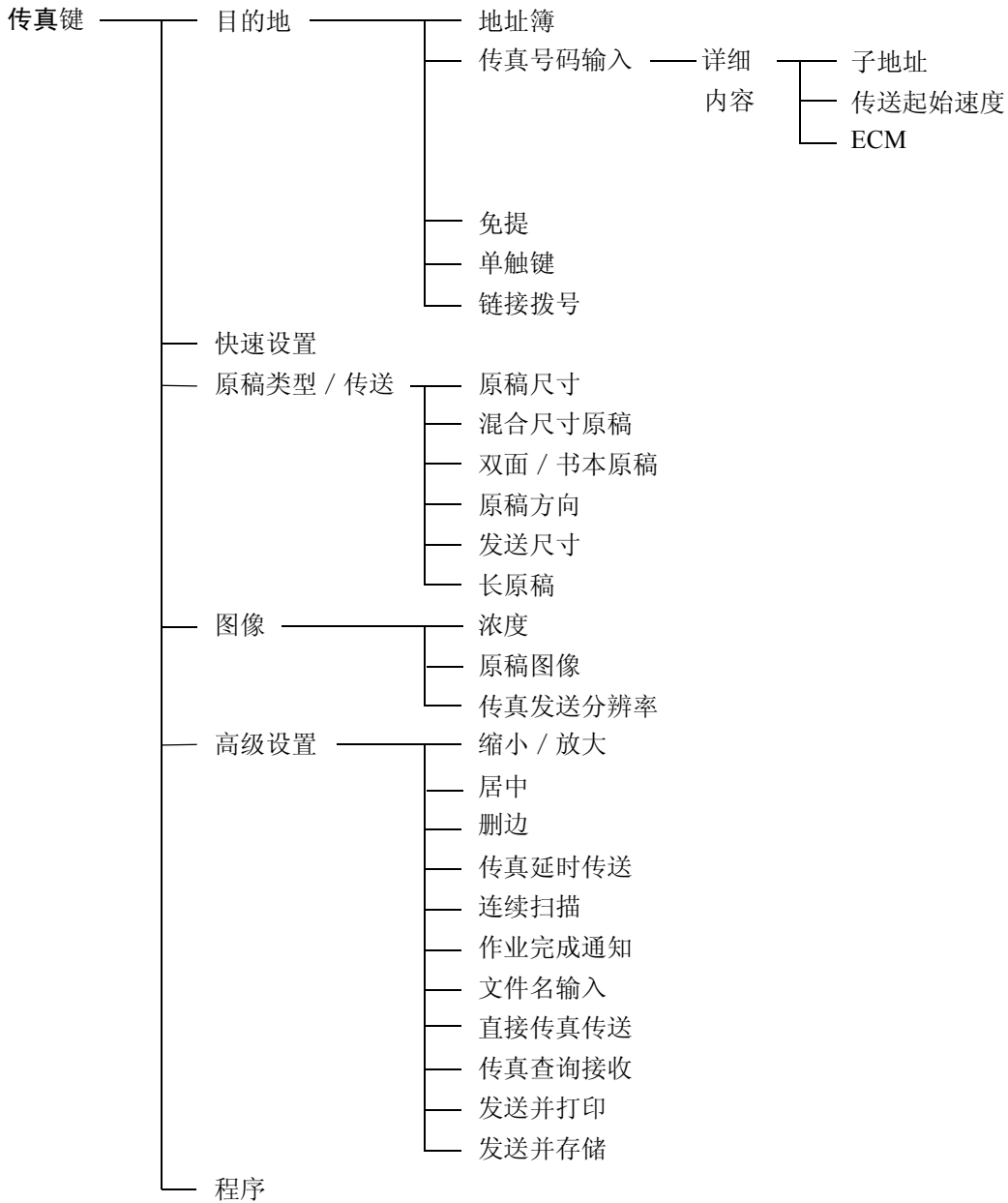

发送键 ————— 目的地 ————— 互联网传真地址†

文件夹键 ————— 传真文件夹 ————— 查询文件夹

† 需要选购件互联网传真组件 (A)。

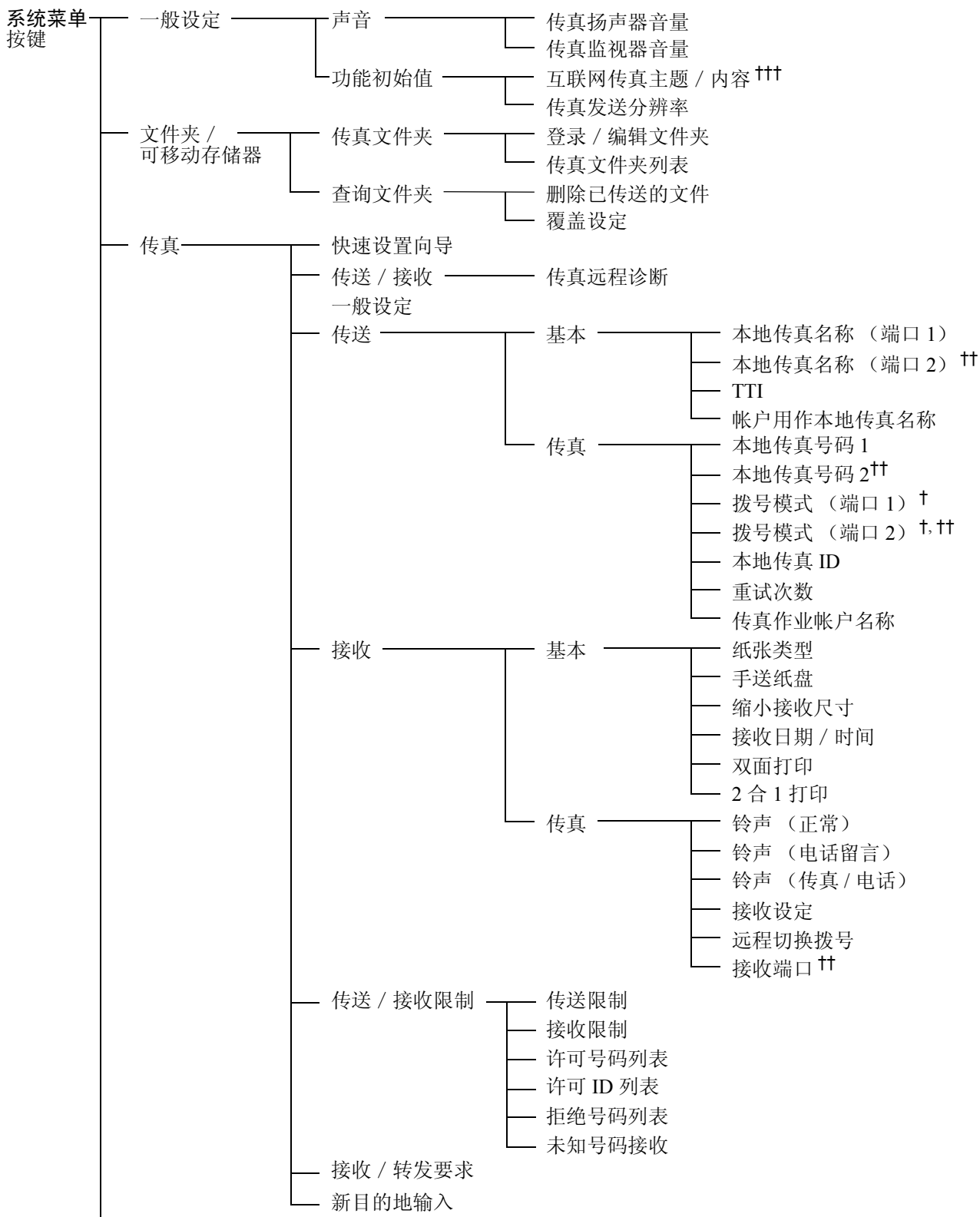

接下页

- † 仅限英制规格
- †† 需要 2 个选购件传真组件 (双线传真选购件)
- ††† 需要选购件互联网传真组件 (A)。

接上页

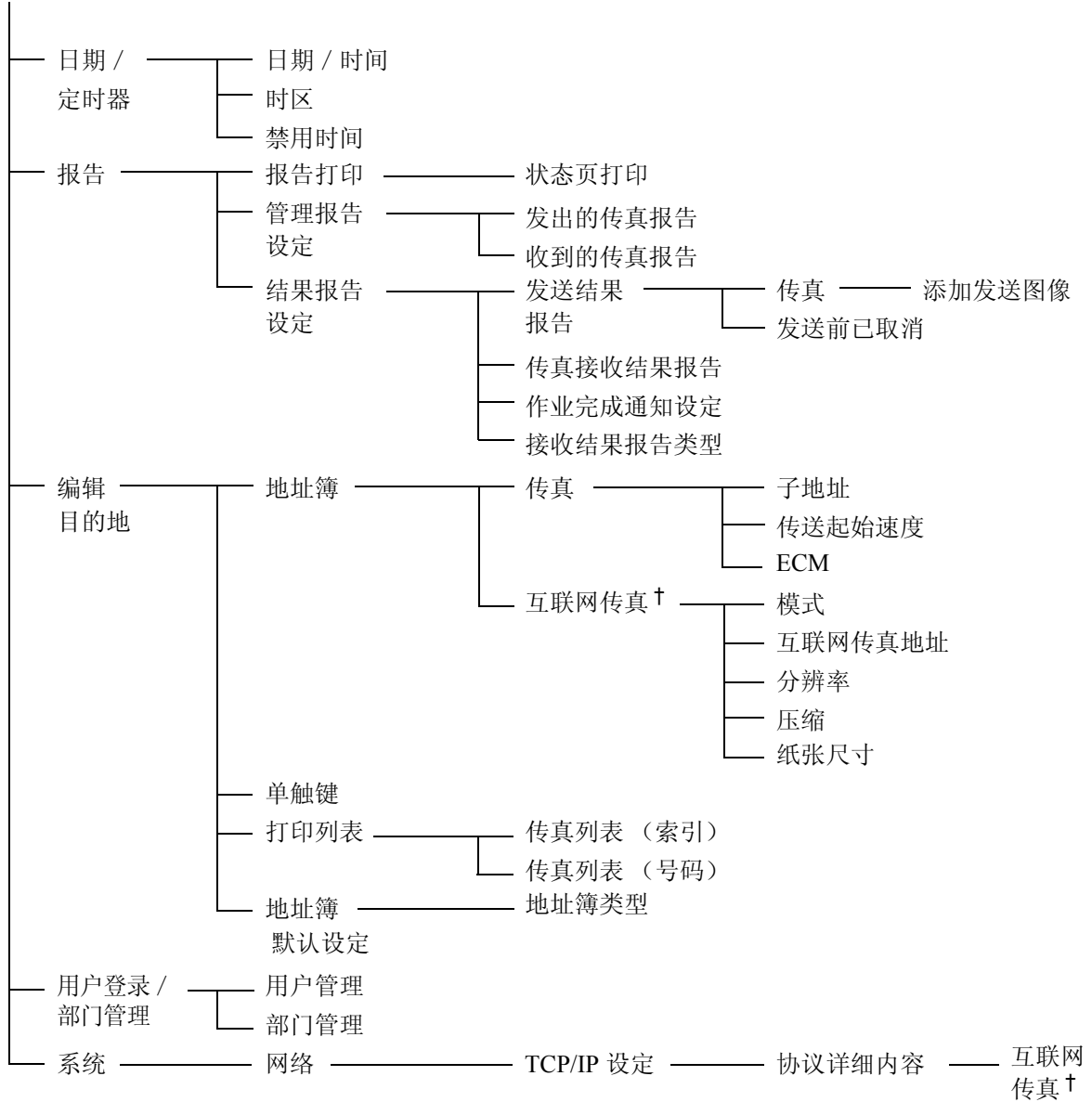

† 需要选购件互联网传真组件 (A)。



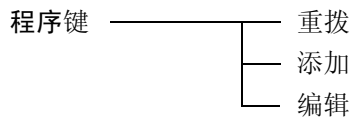
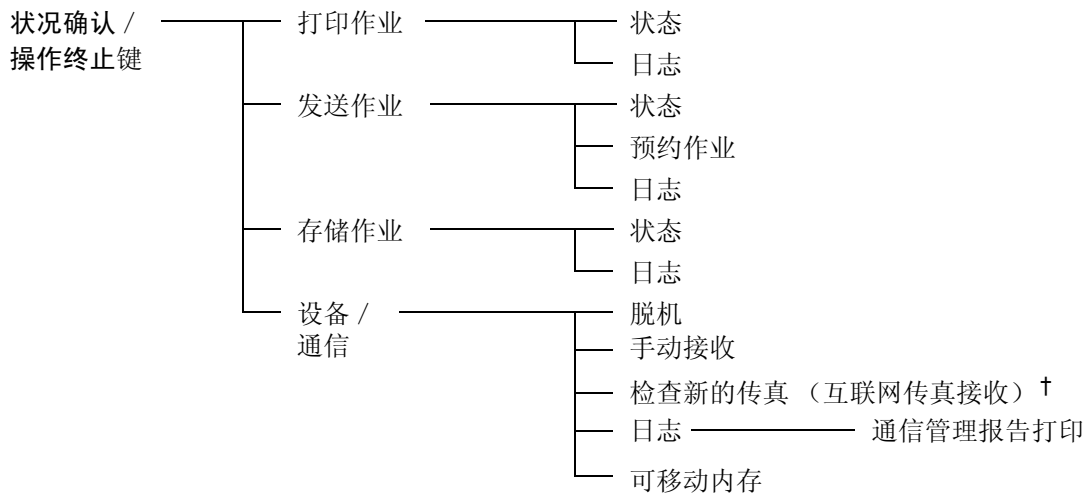

† 需要选购件互联网传真组件 (A)。

## 接收的传真尺寸和纸张优先（英制型号）

纸盒中装入的纸张与接收的传真尺寸和方向不匹配时，机器会根据以下优先级自动选择打印纸张。

### 相同尺寸优先

优先		接收的传真尺寸				
		ST	LT-R	LT	LG	LD
纸张尺寸	1	†, * ST-R	* LT-R	* LT	* LG	* LD
	2	LT-R	†, * LT	†, * LT-R	†† LT-R	LT 
	3	LG	LG	† LG	†, †† LT	† LT-R 
	4	† LT	LD	LD	LD	† LG 
	5	LD	† ST-R 		LT-R 	
	6				† LT 	
	7				† ST-R 	

†. 纸张方向和接收的文件不同。图像自动旋转 90° 后再打印。

††. 接收的 Legal 尺寸文件会被缩小，以匹配 Letter 尺寸纸张。

: 表示在两张纸上打印输出。

\*: 表示互联网传真打印纸张。（与接收的尺寸相同。）

---

**注：** 缩写表示以下纸张尺寸。

ST: Statement

STR: Statement-R

LT: Letter

LTR: Letter-R

LG: Legal

LD: Ledger

当在 *纸张类型* 中选择了纸张类型时，将使用匹配的纸张来源打印接收到的传真。（请参阅第 6-16 页。）

即使选择了 [ 所有纸张类型 ]，投影胶片等纸张类型依然不能用于传真打印输出。

---

缩小接收尺寸

优先		接收的传真尺寸				
		ST	LT-R	LT	LG	LD
纸张尺寸	1	†, * ST-R	* LT-R	* LT	* LG	* LD
	2	LT-R	†, * LT	†, * LT-R	LT-R	† LT-R
	3	LG	LG	† LG	† LT	LT
	4	† LT	LD	LD	LD	LG
	5	LD	ST-R	† ST-R	† ST-R	

†: 纸张方向和接收的文件不同。图像自动旋转 90° 后再打印。

: 表示在两张纸上打印输出。

\*: 表示互联网传真打印纸张。(与接收的尺寸相同。)

**注:** 缩写表示以下纸张尺寸。

ST: Statement

STR: Statement-R

LT: Letter

LTR: Letter-R

LG: Legal

LD: Ledger

当在 *纸张类型* 中选择了纸张类型时，将使用匹配的纸张来源打印接收到的传真。(请参阅第 6-16 页。)

即使选择了 [ 所有纸张类型 ]，投影胶片等纸张类型依然不能用于传真打印输出。

## 接收的传真尺寸和纸张优先（公制型号）

纸盒中装入的纸张与接收的传真尺寸和方向不匹配时，机器会根据以下优先级自动选择打印纸张。

### 相同尺寸优先

优先		接收的传真尺寸						
		A5	B5	A4-R	A4	FL	B4	A3
纸张尺寸	1	<sup>†, ††</sup> A5-R	* B5	* A4-R	* A4	* FL	* B4	* A3
	2	A4-R	<sup>†, ††</sup> B5-R	<sup>†, *</sup> A4	<sup>†, ††</sup> A4-R	<sup>††</sup> A4-R	A3	A4
	3	FL	B4	FL	<sup>†</sup> FL	<sup>†, ††</sup> A4	B5	<sup>†</sup> A4-R
	4	<sup>†</sup> A4	A4	A3	A3	A3	<sup>†</sup> B5-R	<sup>†</sup> FL
	5	B5	<sup>†</sup> A4-R	B4	<sup>†</sup> B4	B4	A4	<sup>†</sup> B4
	6	<sup>†</sup> B5-R	<sup>†</sup> FL	<sup>†</sup> A5-R		A4-R	<sup>†</sup> A4-R	
	7	A3	A3	B5		<sup>†</sup> A4	<sup>†</sup> FL	
	8	B4		<sup>†</sup> B5-R		<sup>†</sup> A5-R		
	9					B5		
	10					<sup>†</sup> B5-R		

---

†. 纸张方向和接收的文件不同。图像自动旋转 90° 后再打印。

††. 接收的 Legal 尺寸文件会被缩小，以匹配 Letter 尺寸纸张。

: 表示在两张纸上打印输出。

\*: 表示互联网传真打印纸张。（与接收的尺寸相同。）

---

**注:** 缩写表示以下纸张尺寸。

**FL:** Folio

当在 *纸张类型* 中选择了纸张类型时，将使用匹配的纸张来源打印接收到的传真。（*请参阅第 6-16 页。*）

即使选择了 [ 所有纸张类型 ]，投影胶片等纸张类型依然不能用于传真打印输出。

---

缩小接收尺寸

优先		接收的传真尺寸						
		A5	B5	A4-R	A4	FL	B4	A3
纸张尺寸	1	†, * A5-R	* B5	* A4-R	* A4	* FL	* B4	* A3
	2	A4-R	†, * B5-R	†, * A4	†, * A4-R	A4-R	A3	B4
	3	FL	B4	FL	† FL	† A4	A4-R	A4-R
	4	† A4	A4	A3	A3	A3	† A4	A4
	5	B5	† A4-R	B4	† B4	B4	FL	FL
	6	† B5-R	† FL	B5-R	B5	B5-R	B5-R	B5-R
	7	A3	A3	† B5	† B5-R	† B5	† B5	† B5
	8	B4		A5-R	† A5-R	† A5-R		

†. Folio 尺寸原稿会被缩小以匹配 A4 尺寸纸张。

: 表示在两张纸上打印输出。

\*: 表示互联网传真打印纸张。(与接收的尺寸相同。)

**注:** 缩写表示以下纸张尺寸。

FL: Folio

当在 *纸张类型* 中选择了纸张类型时, 将使用匹配的纸张来源打印接收到的传真。(请参阅第 6-16 页。)

即使选择了 [所有纸张类型], 投影胶片等纸张类型依然不能用于传真打印输出。

---

## 错误代码列表

出现传送错误时，传送 / 接收结果报告和通信管理报告中会记录以下错误代码之一。

**注：** U 或 E 之后的数字为错误代码。

---

错误代码	可能的原因 / 措施
占线	尽管自动重拨了预设的次数，依然无法和接收方建立连接。再次发送。
已取消	由于执行了取消传送的操作，传送被取消。 由于执行了取消接收的操作，接收被取消。
U00300	接收方机器的纸张用完。与接收方确认。
U00430 - U00462	尽管建立了线路连接，但是由于通信功能和发送人机器不匹配，接收被取消。
U00601 - U00690	由于机器故障，通信停止。再次发送或接收。
U00700	由于发送人或接收方机器的部件故障，通信停止。
U00800 - U00811	未正确发送页数。再次发送。
U00900 - U00910	未正确接收页数。请求发送人重新发送。
U01000 - U01097	传送期间出现通信错误。再次发送。
U01100 - U01196	接收期间出现通信错误。请求发送人重新发送。
U01400	由于登录用于扩展线路系统的拨号被用于脉冲线路系统，无法和发送人或接收方机器建立通信。
U01500	高速传送期间出现通信错误。再次发送。
U01600	高速传送接收期间出现通信错误。请求发送人降低传送速度并再次发送。



错误代码	可能的原因 / 措施
<b>U01700 - U01720</b>	高速传送期间出现通信错误。再次发送。
<b>U01721</b>	高速传送期间出现通信错误。指定的传送速度可能不适用于接收方机器。降低传送起始速度并再次发送。
<b>U01800 - U01820</b>	高速传送接收期间出现通信错误。请求发送人降低传送速度并再次发送。
<b>U01821</b>	高速传送接收期间出现通信错误。指定的传送速度可能不适用于该机器。请求发送人降低传送速度并再次发送。
<b>U03000</b>	在查询接收期间，由于对方传真机中未放有原稿，无法接收传真。与对方确认。
<b>U03200</b>	已尝试过子地址公告板接收，且对方机器为同一品牌型号，但是指定的 F 代码文件夹中无数据。与对方确认。
<b>U03300</b>	<p>由于以下 1 或 2 的原因出现错误。与对方确认。</p> <ol style="list-style-type: none"> <li><b>1</b> 对方机器为同一品牌型号，在查询接收期间发现对方设定了传送限制。由于密码不正确，通信被中断。</li> <li><b>2</b> 对方机器为同一品牌型号，在子地址公告板接收期间发现对方设定了传送限制。由于密码不正确，通信被中断。</li> </ol>
<b>U03400</b>	由于对方输入的密码和接收方机器上的本地传真 ID 不匹配，查询接收被中断。与对方确认。

错误代码	可能的原因 / 措施
<b>U03500</b>	已尝试过子地址公告板接收，且对方机器为同一品牌型号，但是指定的 F 代码文件夹未登录到对方机器上。与接收方确认。
<b>U03600</b>	对方的机器为同一品牌型号，但是由于指定的子地址密码错误，导致子地址公告板接收中断。与对方确认。
<b>U03700</b>	已尝试了子地址公告板接收，但是对方机器不具有子地址公告板通信功能，或任何原稿传送文件夹（F 代码文件夹）中都没有原稿。
<b>U04000</b>	指定的 F 代码文件夹没有在我们品牌的接收方机器上登录，或者子地址不匹配。
<b>U04100</b>	接收方机器没有配备 F 代码文件夹功能，或者子地址不匹配。
<b>U05100</b>	由于本机上设定了传送限制，不能满足通信要求，因此传送被取消。 与接收方确认。
<b>U05200</b>	由于本机上设定了接收限制，不能满足通信要求，因此接收被取消。
<b>U05300</b>	由于接收方机器上设定了接收限制，不能满足通信要求，因此接收被接收方拒绝。与接收方确认。

---

错误代码	可能的原因 / 措施
U14000	由于本机的内存可用空间不足，接收至传真文件夹停止。通过输出内存中存储的数据来创建可用空间，或者取消接收至传真文件夹。
U14100	由于接收方机器内存无剩余空间，至同一品牌的接收方机器传真文件夹或 F 代码文件夹的传送被停止。与接收方确认。
U19000	由于本机的内存可用空间不足，存储接收停止。通过输出内存中存储的数据来创建可用空间，并要求发送人重新发送。
U19100	由于接收方机器的内存可用空间不足，传送停止。与接收方确认。
U19300	由于传送期间出现数据错误，传送停止。再次发送。



# 索引

## 数字

---

2 合 1 接收 6-31

## A

---

安全规范 i

按照条件打印 / 发送接收的传真  
(存储转发) 4-18, 10-7

按照条件登录设定 4-22

Command Center (命令中心) 接收 4-32

取消 4-28

使用所有传真接收的条件 4-20

详细设定 4-28

转发目的地类型 4-18

转发条件 4-18

安装注意事项 v

## B

---

报告

发送结果报告 5-7

发送前取消作业的报告 5-7

通信管理报告 5-8

传真接收结果报告 5-7

传真文件夹列表 4-44

状态页 5-10

被拒传真号码

登录 6-24

更改 / 删除 6-25

本地传真名称 6-4

本地传真信息 6-4

不打印输出 10-6

部件名称和功能 1-1

部门管理 4-60

登录 4-63

内容 4-60

属于部门管理的通信模式 4-61

限制 4-61

## C

---

菜单列表 附录 -6

操作步骤说明 xiv

操作面板 1-2

插入发送 4-10

查询通信 4-49

查询接收 4-53, 10-7

查询传送 4-49

从查询文件夹打印 4-56

检查 4-58

删除查询文件夹中的原稿 4-57

预览 4-59

重命名文件 4-58

子地址布告栏通信 4-49

长原稿 4-2

程序拨号 4-47

如何登录 4-47

如何更改和删除 4-48

如何使用 4-48

存储接收 3-12, 10-7

存储传送

取消 3-14

错误代码列表 附录 -16

错误信息 10-4

重拨 3-23

更改重试次数 6-13

传送起始速度 2-7, 3-8

传送限制 6-21

被拒传真号码 6-24

必要条件 6-21

发送限制设定 6-27

接收拒绝条件 6-22

通信建立条件 6-21

许可 ID 号码 6-26

许可传真号码 6-22

传真 / 答录机自动切换接收 6-9, 6-14

传真 / 电话自动切换接收 6-7, 6-14

传真号码

发送传真文件至指定的附加地址 4-63

传真文件夹功能 4-38, 10-7

从传真文件夹打印原稿 4-40

从传真文件夹删除原稿 4-41

检查 4-42

如何登录 4-38

如何更改 / 删除 4-40

预览 4-43

重命名文件 4-42

传真文件夹列表 4-44

传真自动接收 3-12, 6-14

传真作业历史记录 5-3

存储作业日志 5-5

打印作业日志 5-3  
发送作业日志 5-4  
作业日志的详细内容 5-5  
作业日志画面 5-3

## D

---

DRD 接收 6-14, 6-19  
打印输出的纸张类型 6-16  
待机传送 4-9  
单触键 2-13  
    登录一个新目的地 2-13  
    更改 / 删除 2-14  
    选择目的地 3-21  
地址簿 2-5  
    初始显示的地址簿 2-5  
    打印地址列表 2-12  
    登录一个新目的地 2-5  
    更改 / 删除 3-19  
    搜索 3-17  
    选择目的地 3-16  
电话线路 6-2  
电子邮件通知  
    报告传真接收结果 5-11  
    作业完成通知 4-67

## E

---

ECM 通信 2-7, 3-8

## F

---

发送并存储 4-67  
发送并打印 4-67  
发送尺寸选择 4-64  
发送状态 3-11, 8-11  
放置原稿 3-6, 8-8  
分辨率 3-9

## G

---

更改用作本地传真名称的帐户 6-6  
故障排除 10-6  
关闭电源时的注意事项 10-3  
关于本操作手册 v  
规格 附录 -5

## H

---

互联网传真 8-1  
    Command Center (命令中心) RX 8-4  
    接收 8-13  
    使用注意事项 8-3  
    传送 8-8  
互联网传真组件 (A) 7-2

## J

---

机器 (名称) 1-4  
检查传送结果和登录状态 5-1  
接收的传真尺寸和纸张优先 附录 -10, 附录 -13  
接收模式 6-14  
接收日期 / 时间 6-15  
接收限制  
    接收限制设定 6-28  
禁用时间 6-33

## K

---

快捷方式 3-28  
    添加 3-28  
快速拨号键 3-2, 3-22  
快速设置画面 3-26  
    更改登录的功能 3-27  
    可登录的功能 3-26  
扩展内存 7-3

## L

---

LDAP 地址簿 2-5  
链接拨号 4-11  
连续扫描 4-65

## M

---

目的地的确认画面 5-12

## N

---

浓度 3-8

## P

---

批量传送功能 4-3

## Q

---

### 取消

- 取消查询或子地址布告栏传送 3-15
- 取消存储传送 3-14
- 取消延时传送 3-14
- 取消直接传送 3-15
- 取消传送（断开通信） 3-15

### 确定键 3-2

### 群组传送 4-6, 10-6

## R

---

### 日期 2-4

## S

---

### 删边 4-66

### 设定纸张输出 6-34

### 时间 2-4

### 使用前的准备工作 2-1

### 使用注意事项 v

### 手动发送 4-13

### 手动接收 4-14, 6-14

### 手送纸盘纸张输出 6-18

### 输入互联网传真的主题和内容 8-11

### 双面打印输出 6-30

### 双线传真 7-3

### 缩小 / 放大 4-64

### 缩小接收 6-29

## W

---

### 网络传真 9-1

#### 发送流程 9-2

#### 基本传送 9-4

#### 接收流程 9-2

#### 设定 9-4

#### 在线手册 9-1, 9-7

#### 传真设定标签 9-6

### 无法发送文件 10-6

### 无法接收文件 10-6

### 无法使用子地址中继广播通信 10-7

### 无法执行存储接收 10-7

### 无法执行子地址传送 10-7

## X

---

### 响铃 6-11

### 许可 ID 号码

#### 登录 6-26

#### 更改 / 删除 6-27

### 许可传真号码

#### 登录 6-22

#### 更改 / 删除 6-23

### 选择传送端标记（TTI） 6-3

## Y

---

### 延时传送 4-3

#### 更改 / 删除 4-4

#### 立即传送 3-14

#### 取消 3-14

### 音量调节 6-12

### 用户管理 4-60

#### 登录 4-62

#### 内容 4-60

### 预览

#### 查询文件夹 4-59

#### 传送 3-24

#### 传真文件夹 4-43

### 远程切换功能 4-16, 10-6

#### 如何登录 4-16

#### 如何使用 4-17

### 远程诊断 6-32

### 原稿

#### 尺寸 xv

#### 单面 / 双面选择 4-64

#### 混合尺寸原稿 4-64

#### 原稿尺寸选择 4-64

#### 原稿方向 4-65

## Z

---

### 直接传送

#### 取消 3-15

### 指示灯 10-2

### 纸张尺寸 xv

### 子地址布告栏通信 4-49, 10-8

### 子地址通信 3-8, 4-45

#### 如何进行 4-45

#### 子地址 4-45

#### 子地址密码 4-45

### 子地址中继广播通信 4-19, 10-7

### 自动发送 3-4

### 字符输入方法 附录 -2

#### 输入画面 附录 -2

#### 输入字符 附录 -4





**MEMO**



## 质量认证

本机已通过全部  
质检和最终验收。

# 京瓷办公信息系统（中国）有限公司

上海市南京西路288号 创兴金融中心8层

电话：+86-21-5301-1777

传真：+86-21-5302-8300

©2014 京瓷办公信息系统株式会社 版权所有

 **KYOCERA** 为京瓷公司商标

初版 2011.7  
5JTKMCN000